



Wine Cooler

Instruction manual



(NL) Wijnklimaatkast 10 Handleiding	(IT) Refrigeratore per vini 34 Manuale di istruzioni
(FR) Armoire à vin 18 Mode d'emploi	(ES) Refrigerador para vinos 42 Manual de instrucciones
(DE) Weinkühlvitrine 26 Bedienungsanleitung	(PT) Expositor de vinhos refrigerado 50 Manual de instruções

Model • Modèle • Modell • Modello • Modelo • Malli:
CE217 / CE218

Safety Tips

- Position on a flat, stable surface.
- A service agent/qualified technician should carry out installation and any repairs if required. Do not remove any components or service panels on this product.
- Consult Local and National Standards to comply with the following:
 - Health and Safety at Work Legislation
 - BS EN Codes of Practice
 - Fire Precautions
 - IEE Wiring Regulations
 - Building Regulations
- DO NOT use jet/pressure washers to clean the appliance
- DO NOT use the appliance outside
- DO NOT use the appliance to store medical supplies
- DO NOT use electrical appliances inside the appliance (e.g. heaters, ice-cream makers, etc.)
- DO NOT allow oil or fat to come into contact with the plastic components or door seal. Clean immediately if contact occurs
- DO NOT store products on top of the appliance
- Bottles that contain a high percentage of alcohol must be sealed and placed vertically in the refrigerator
- Always carry, store and handle the appliance in a vertical position and move by holding the base of the appliance
- Always switch off and disconnect the power supply to the unit before cleaning
- Keep all packaging away from children. Dispose of the packaging in accordance with the regulations of local authorities.
- If the power cord is damaged, it must be replaced by a POLAR agent or a recommended qualified technician in order to avoid a hazard.
- This appliance is intended to be used exclusively for the storage of wine.

- This appliance is not intended for use by persons (including children) with reduced physical, sensory or mental capabilities, or lack of experience or knowledge, unless they have been given supervision or instruction concerning the use of the appliance by a person responsible for their safety.
- Children should be supervised to ensure that they do not play with the appliance.
- Polar recommends that this appliance should be periodically tested (at least annually) by a Competent Person. Testing should include, but not be limited to: Visual Inspection, Polarity Test, Earth Continuity, Insulation Continuity and Functional Testing.



Warning: Risk of Fire / flammable materials

- The refrigerant gas contained in this appliance is isobutene (R600a), which is low-polluting but flammable.
- Do not store explosive substances such as aerosol cans with a flammable propellant in this appliance.



Warning: Keep all ventilation openings clear of obstruction. Unit should not be boxed in without adequate ventilation.

- **Warning:** Do not use mechanical devices or other means to accelerate the defrosting process, other than those recommended by the manufacturer.
- **Warning:** Do not damage the refrigerant circuit.
- **Warning:** Do not use electrical appliances inside the food storage compartments of the appliance, unless they are the type recommended by the manufacturer.

Introduction

Please take a few moments to carefully read through this manual. Correct maintenance and operation of this machine will provide the best possible performance from your POLAR product.

Product Description

CE217 Polar Dual Zone Wine Chiller – 92 Bottle Capacity
CE218 Polar Dual Zone Wine Chiller - 155 Bottle Capacity

Pack Contents

The following is included:

- Polar Wine Chiller
- Keys
- Instruction manual

POLAR prides itself on quality and service, ensuring that at the time of packaging the contents are supplied fully functional and free of damage.

Should you find any damage as a result of transit, please contact your POLAR dealer immediately.

Installation



WARNING: When positioning the appliance, ensure the supply cord is not trapped or damaged.

WARNING: Do not locate multiple portable socket-outlets or portable power supplies at the rear of the appliance.

Before using your wine chiller

1. Remove all the exterior and interior packaging
2. Before connecting the chiller to the power supply, let the chiller stand upright for approximately 12 hours
3. Clean the interior with lukewarm water, using a soft cloth
4. The door can be opened from either the left or right side. When delivered, the door can be opened from the left. Should you want to open it from the right, follow the instructions for "reversing the door swing of your appliance"

Installing your wine chiller

1. The product is designed to be built-in, recessed, or free standing
2. Place the chiller on a floor that is able to support it once fully loaded. To level the chiller, adjust the front levelling leg at the bottom of the chiller
3. Do not place the chiller in direct sunlight or near other heat sources.
4. Avoid placing the chiller in damp areas
5. Plug the chiller into the socket
6. Ensure that the air vent at the front of the chiller is never blocked or covered

Installing the handle

1. Remove the door gasket on the side you want to install the handle – there are two designated holes for the handle installation
2. Install the handle tightly with two screws, lock washers and flat washers provided
3. Replace the door gasket

Operating you wine chiller



NB: the chiller should be placed in an area where the ambient temperature is between 16-35°C

- When using the chiller for the first time, or re-starting it after a long period of time, there may be a few degrees variance between the selected temperature and what is shown on the LED readout. Once the chiller has been switched on for a few hours, this should rectify itself
- If the unit is unplugged, has lost power or been turned off, wait 3 to 5 minutes before restarting the chiller.

The controls of your wine chiller



Power		To switch on/off button must be held for 5 seconds
Light		To control the inner light on/off
Up		Used to increase the temperatures by 1°C
Down		Used to decrease the temperature by 1°C
		Select the temperature display setting in Fahrenheit or Celsius &
		Pressed simultaneously will lock / unlock the control panel. When locked control panel will be disabled
Wine Indicator Lights		

Setting the temperature control

1. When using the temperature controls for the first time, the LED will display the previous temperature (the factory settings are 10°C for the upper zone and 16°C for the lower zone)
2. The degrees indicator will appear on the display marked for the upper zone and for the lower zone
3. The temperature settings of each zone is adjustable with the range 5-18°C (40-65°F)



NB: The temperature for the lower zone must ALWAYS be the same or higher than the upper zone

4. The temperature increases by 1°C or 1°F if you touch the UP button once, and will decrease by 1°C or 1°F if the DOWN button is touched once
5. When storing mainly red wine, the temperature should be set at 15-18°C, and the red LED will be lit
6. When storing mainly white wine, the temperature should be set at 9-14°C, and the green LED will be lit
7. When storing mainly sparkling wine, the temperature should be set at 5-8°C, and the amber LED will be lit
8. To view the current temperature of the chiller, press either the UP or DOWN button and the temperature will flash on the display for five seconds

Storage

CE217:

40 wine bottles can be placed in the upper zone - 8 bottles on each shelf. 52 bottles can be placed in the lower zone - 8 bottles on each full size shelf, and 6 on each half size shelf

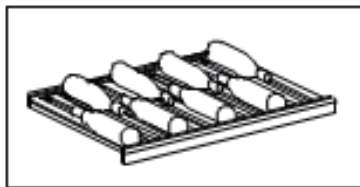

CE218:

77 wine bottles can be placed in the upper zone - 11 bottles on each shelf. 78 wine bottles can be in the lower zone - 11 bottles on each full size shelf, and 6 on each half size shelf

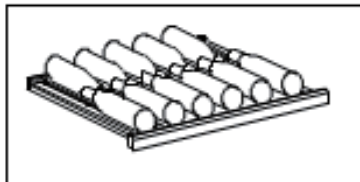

NB: Bottle capacities are approximate maximums when storing traditional Bordeaux 750ml bottles and include bulk storage.

Shelves

- To prevent damage to the door gasket, ensure the door is fully open when pulling shelves out of the rail compartment.
- For easy access to the bottles, pull the shelf out by about 1/3. The shelf will stop automatically if they are being taken out too far when housing wine bottles. Only pull out 1 half at a time.

Water Reservoir Box

Your Polar Wine Cooler is supplied with a water reservoir box, positioned on the top shelf of the unit. Adding water to this box will help maintain the humidity levels within the cabinet and reduce the drying out / shrinkage of natural corks.

Cleaning, Care & Maintenance

Cleaning your wine chiller

1. Turn off the power, unplug the appliance and take out all items including shelves and racks
2. Wash the inside surfaces with a mild detergent
3. Wash the shelves with a mild detergent



NB: Ensure that excess water is wrung out when cleaning any area of the controls

4. Wash the outside of the cooler with a mild detergent. Rinse well and wipe dry with a soft, clean cloth

Defrosting

The unit defrosts automatically

Reversing the door swing of your appliance

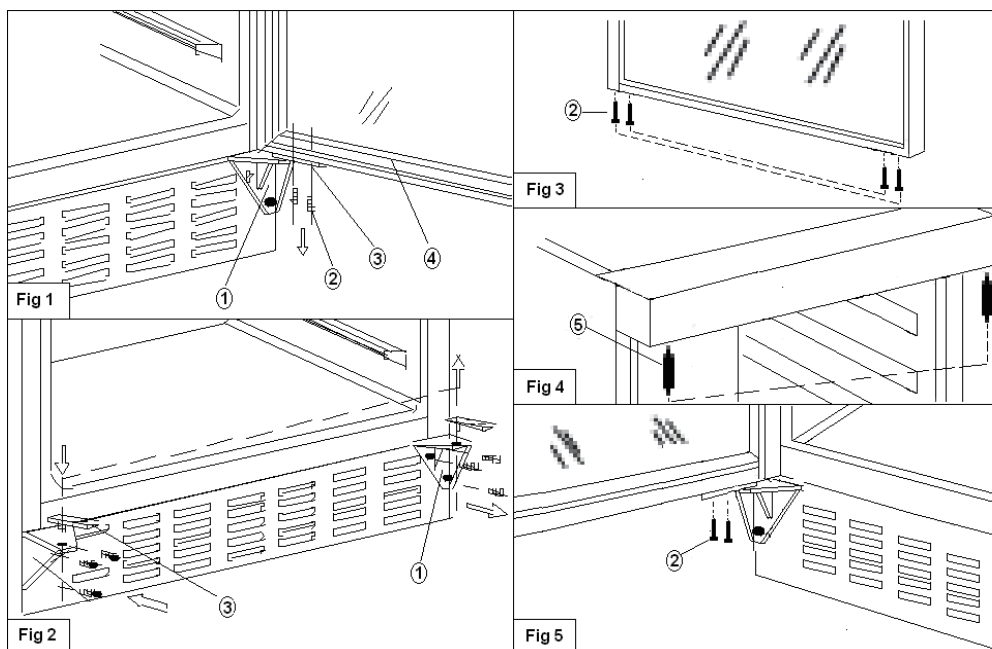

1. Open the glass door (4) and remove the two lock screws (2) that hold the door shaft assembly to the door. Make sure that you hold the door firmly once the screws have been removed (Fig. 1)
2. Pull down to remove the door and lay it on a padded surface to prevent scratching
3. Remove the two screws from the bottom of the door on the left hand side and install them on the right hand side of bottom of the door (Fig. 3)
4. Remove the right lower door hinge (1). Install it in designated position on the left hand side. Then install the door shaft assembly (Fig. 2)
5. Remove the door axle (5) from the right upper hinge, install and tighten it in the upper left hinge (Fig. 4)
6. Position the door in the designated position and install the two lock screws (2) to connect the door shaft assembly (3) to the glass door. Tighten them before the door is levelled (Fig. 5).
7. Remove the handle from the left hand side of the door and install it on the right.

Troubleshooting

If your POLAR appliance develops a fault, please check the following table before making a call to the Helpline or your POLAR dealer.

Fault	Probable Cause	Solution
The appliance is not working	The unit is not switched on	Check the unit is plugged in correctly and switched on
	Plug and lead are damaged	Call POLAR agent or qualified Technician
	Fuse in the plug has blown	Replace the fuse
	Power supply	Check power supply
	Internal wiring fault	Call POLAR agent or qualified Technician
The wine chiller is not cold enough or turns on/off frequently	Temperature incorrectly set	Check the temperature setting
	The door is not completely shut	Shut door
	The door gasket is not sealing properly	Check door seal fitted correctly
	The room temperature is warmer than normal	Reduce room temperature
	The door is opened too frequently	Reduce number of times door is opened
The light does not work	The light switch is set to "OFF"	Set light switch to "ON"
	Unit may not be plugged in or switched on	Plug in and switch on chiller
The display shows "EL" or "EH"	The air temperature sensor has failed	Contact Polar agent or qualified technician

Technical Specifications

Model	Voltage	Power	Current	Bottle Capacity	Refrigerant	Temp. Range	Dimensions H x W x D mm	Weight (kg)
CE217	220-240V 50Hz	180W	1.4A	92	R600a 50g	5-22°C	1445 x 595 x 570	73
CE218	220-240V 50Hz	180W	1.4A	155	R600a 60g	5-22°C	1805 x 595 x 680	105

Electrical Wiring

POLAR appliances are supplied with a 3 pin, moulded, BS1363 plug and lead, with a 13 amp fuse as standard.

The plug is to be connected to a suitable mains socket.

POLAR appliances are wired as follows:

- Live wire (coloured brown) to terminal marked L
- Neutral wire (coloured blue) to terminal marked N
- Earth wire (coloured green/yellow) to terminal marked E

This appliance must be earthed.



If in doubt consult a qualified electrician.

Electrical isolation points must be kept clear of any obstructions. In the event of any emergency disconnection being required they must be readily accessible.

Disposal

EU regulations require refrigeration product to be disposed of by specialist companies who remove or recycle all gasses, metal and plastic components.

Consult your local waste collection authority regarding disposal of your appliance. Local authorities are not obliged to dispose of commercial refrigeration equipment but may be able to offer advice on how to dispose of the equipment locally.

Alternatively call the POLAR helpline for details of national disposal companies within the EU.

Compliance

The WEEE logo on this product or its documentation indicates that the product must not be disposed of as household waste. To help prevent possible harm to human health and/or the environment, the product must be disposed of in an approved and environmentally safe recycling process. For further information on how to dispose of this product correctly, contact the product supplier, or the local authority responsible for waste disposal in your area.



POLAR parts have undergone strict product testing in order to comply with regulatory standards and specifications set by international, independent, and federal authorities.

POLAR products have been approved to carry the following symbol:



All rights reserved. No part of these instructions may be produced or transmitted in any form or by any means, electronic, mechanical, photocopying, recording or otherwise, without the prior written permission of POLAR.

Every effort is made to ensure all details are correct at the time of going to press, however, POLAR reserve the right to change specifications without notice.

Veiligheidstips

- Plaatsen op een vlakke en stabiele ondergrond.
- De installatie en eventuele reparaties dienen door een gekwalificeerde onderhoudsmonteur/vakman uitgevoerd te worden. Verwijder geen onderdelen of servicepanelen van dit product.
- Raadpleeg en volg de plaatselijke en nationale regelgeving op m.b.t. het volgende:
 - Wetgeving inzake gezondheid en veiligheid op het werk
 - NEN-praktijkrichtlijnen
 - Brandpreventie
 - IEE-bedradingsvoorschriften
 - Bouwvoorschriften
- Dit product NIET reinigen met spuit-/drukreinigers.
- Dit apparaat NIET buitenshuis gebruiken.
- Gebruik het product NIET voor het bewaren van medische producten.
- In dit product GEEN elektrische apparaten gebruiken (zoals bijv. verwarmers, ijsmakers, etc.).
- Laat olie of vet NIET in contact komen met plastic componenten of deurafdichtingen. Onmiddellijk reinigen indien dit wel gebeurt.
- Zet GEEN producten bovenop het apparaat.
- Flessen met een hoog alcoholpercentage moet goed worden gesloten en verticaal in de koelkast worden bewaard.
- Dit product altijd in een verticale positie vervoeren, opslaan en gebruiken. Het product verplaatsen door de basis van het apparaat vast te houden.
- Alvorens dit apparaat te reinigen dient men altijd de stroomvoorziening uit te schakelen.
- Laat verpakkingsmateriaal niet binnen handbereik van kinderen. Laat verpakkingsmateriaal in overeenstemming met de regelgeving van de plaatselijke overheden als afval verwerken.
- Dit apparaat is uitsluitend bedoeld voor het bewaren van wijnflessen.

- Indien de stroomkabel beschadigd raakt, dient men deze door een POLAR-monteur of gekwalificeerde vakman te laten vervangen om gevaarlijke situaties te voorkomen.
- Dit apparaat is niet bedoeld voor gebruik door personen met lichamelijke, zintuiglijke of mentale beperkingen (inclusief kinderen) of met gebrek aan ervaring of kennis, tenzij zij hierin worden begeleid of zijn opgeleid in het gebruik van het apparaat door een persoon die verantwoordelijk is voor hun veiligheid.
- Men dient er toezicht op te houden dat kinderen niet met het apparaat spelen.
- Polar beveelt aan dat dit apparaat periodiek (minstens jaarlijks) door een bevoegde persoon wordt getest. Tests moeten omvatten, maar zijn niet beperkt tot: visuele inspectie, polariteit, aardings continuïteit, isolatie continuïteit en functionele test.

Voorzichtig brandgevaar / ontvlambare materialen

- Het koelgas in dit apparaat is isobuteen (R600a), dat weinig vervuilend en brandbaar is.
- Heeft explosieve stoffen zoals spuitbussen niet slaan met een brandbaar drijfgas in dit apparaat.



Waarschuwing: Hou alle ventilatieopeningen vrij van obstakels. De eenheid mag niet ingesloten worden zonder geschikte ventilatie.

- **Waarschuwing:** mechanische apparaten of andere middelen niet gebruiken om het ontdooien te versnellen, met uitzondering van de fabrikant aanbevolen die door.
- **Waarschuwing:** het koelcircuit niet beschadigen.
- **Waarschuwing:** Gebruik geen elektrische apparaten binnen het voedsel opbergvakken van het apparaat, tenzij ze het type aanbevolen door de fabrikant.

Inleiding

Neem de tijd en lees deze handleiding aandachtig door. Een correct gebruik en onderhoud van deze machine waarborgt de beste prestatie van uw POLAR product.

Productbeschrijving

CE217 Polar Wijnklimaatkast met twee zones– Capaciteit voor 92 flessen

CE218 Polar Wijnklimaatkast met twee zones– Capaciteit voor 155 flessen

Verpakkingsinhoud

De verpakking bevat het volgende:

- POLAR Wijnklimaatkast
- Sleutels
- Handleiding

POLAR is trots op de haar productkwaliteit en dienstverlening en controleer de inhoud van de verpakkingen, tijdens de verpakkingsfase, op functionaliteit en schade.

Mocht u product door transport zijn beschadigd, neem dan onmiddellijk contact op met uw POLAR dealer.

Installatie



Waarschuwing: Let er bij het plaatsen van het apparaat op dat het netsnoer niet bekneld of beschadigd is.

Waarschuwing: Plaats niet meerdere draagbare stopcontacten of bruikbare benodigdheden.

Voordat u uw wijnklimaatkast gaat gebruiken

1. Verwijder al het intern en extern verpakkingsmateriaal.
2. Voordat u de wijnklimaatkast op de stroomvoorziening aansluit, dient u de kast gedurende ongeveer 12 uur rechtop te laten staan.
3. Reinig de binnenkant van de wijnklimaatkast met lauwwater en een zachte doek.
4. De deur kan zowel voor rechts of links openen worden aangepast. Bij levering kan men de deur links openen. Wanneer u wilt dat de deur van rechts te openen is, volgt u de aanwijzingen "deuropening van uw apparaat wijzigen".

Uw wijnklimaatkast installeren

1. Het product is ontworpen voor inbouw, in een nis of om vrijstaand neer te zetten.
2. Plaats de wijnklimaatkast op een ondergrond die het volledige gewicht van de kast kan dragen. Om de wijnklimaatkast waterpas te zetten, verstelt u de voorste nivelleerpoot aan de onderkant van de kast.
3. Plaats de wijnklimaatkast niet in direct zonlicht of in de buurt van een andere warmtebron.
4. Plaats de wijnklimaatkast niet op vochtige plekken.
5. Steek de stekker van de wijnklimaatkast in het stopcontact.
6. Zorg dat de luchtventilator aan de voorzijde van de wijnklimaatkast nooit wordt geblokkeerd of bedekt.

De handgreep installeren

1. Verwijder de deuropakking van de zijde waar u de handgreep wilt installeren - er zijn twee voorbestemde gaten voor de installatie van de handgreep.
2. Monteer de handgreep met de twee meegeleverde schroeven, borgplaatjes en platte ringplaatjes.
3. Plaats de deuropakking opnieuw.

Uw wijnklimaatkast gebruiken











NB: men dient de wijnklimaatkast te plaatsen op een plek waar de omgevingstemperatuur tussen de 16-35°C ligt.



- Wanneer u de wijnklimaatkast voor de eerste keer gebruikt of deze na een lange periode van stilstaan weer inschakelt, kan er een afwijking van enkele graden zijn tussen de geselecteerde temperatuur en de weergegeven temperatuur. Nadat de kast gedurende enkele uren is ingeschakeld, wordt deze afwijking automatisch gecorrigeerd.
- Wanneer de stekker uit het stopcontact is gehaald, er een stroomstoring is geweest of de kast uitgeschakeld is geweest, dient u 3 tot 5 minuten te wachten voordat u de wijnklimaatkast opnieuw inschakelt.

De bedieningsknoppen van uw wijnklimaatkast

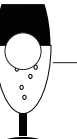

Stroom 	aan-uitknop moet 5 seconden worden ingedrukt houden
Lampje 	om de binnenverlichting aan/uit te doen
Peil omhoog 	om de temperatuur in stappen van 1°C te verhogen
Peil omlaag 	om de temperatuur in stappen van 1°C te verlagen
	om de temperatuurweergave in Fahrenheit of Celsius weer te geven
Druk  & 	tegelijktijdig in om het bedieningspaneel te vergrendelen/ontgrendelen. Indien vergrendeld, wordt het bedieningspaneel gedeactiveerd.
Wijnindicator-lampjes	<p>Rode led voor rode wijn    Gele led voor mousserende wijn</p> <p>Groene led voor witte wijn</p>

Het instellen van de temperatuur

1. Wanneer u de temperatuurknoppen voor de eerste keer gebruikt, zal het display de voorgaande temperatuur weergeven (de fabrieksinstellingen zijn 10°C voor het bovenste deel en 16°C voor het onderste deel).
2. De gradenindicator verschijnt op het display,  voor het bovenste deel en  voor het onderste deel.
3. De temperatuur van elk deel is aan te passen binnen een bereik van 5-18°C (40- 65°F).



NB: de temperatuur van het onderste deel moet ALTIJD gelijk of hoger zijn dan die van het bovenste deel.

4. Als u de OMHOOG-knop één keer indrukt wordt de temperatuur met 1°C of 1°F verhoogd en wanneer u de OMLAAG-knop één keer indrukt wordt de temperatuur met 1°C of 1°F verlaagd.
5. Bij het bewaren van voornamelijk rode wijn moet de temperatuur tussen 15-18°C worden ingesteld en zal de rode led branden.
6. Bij het bewaren van voornamelijk witte wijn moet de temperatuur tussen 9-14°C worden ingesteld en zal de groene led branden.
7. Bij het bewaren van voornamelijk mousserende wijn moet de temperatuur tussen 5-8°C worden ingesteld en zal de gele led branden.
8. Om de actuele temperatuur van de wijnklimaatkast te zien, drukt u de OMHOOG- of OMLAAG-knop in en zal de temperatuur op het display gedurende vijf seconden knipperen.

Opslag

CE217:

in het bovenste deel kunnen 40 wijnflessen worden geplaatst – 8 flessen per verdieping. In het onderste deel kunnen 52 wijnflessen worden geplaatst – 8 flessen per volledige plankgrootte en 6 op elke halve plankgrootte.

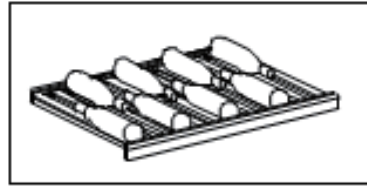

CE218:

in het bovenste deel kunnen 77 wijnflessen worden geplaatst – 11 flessen per verdieping. In het onderste deel kunnen 78 wijnflessen worden geplaatst – 11 flessen per volledige plankgrootte en 6 op elke halve plankgrootte.

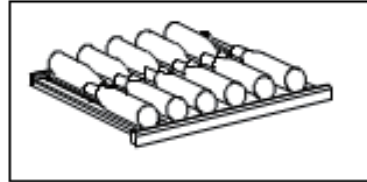

NB: de maximale capaciteit is gebaseerd op flessen Bordeaux van 750ml.

Rekken

- Om beschadiging aan de deuropakking te voorkomen, dient men de deur volledig te openen wanneer rekken uit het railcompartiment getrokken worden.
- Voor gemakkelijke toegang tot de flessen dient u de rekken ongeveer 1/3 uit de kast te trekken. De rekken stoppen automatisch wanneer zij te ver worden uitgetrokken. Trek één rek tegelijk uit de kast.

Waterreservoir

Uw Polar wijnklimaatkast wordt geleverd met een waterreservoir op het bovenste rek van de unit. Door het reservoir te vullen met water zal de luchtvochtigheid in de kast op peil blijven en krimpen en drogen natuurlijke kurken minder snel uit.

Reiniging, zorg & onderhoud

Uw wijnklimaatkast reinigen

1. Schakel de kast uit, haal de stekker uit het stopcontact en verwijder alle items, inclusief roosters en rekken.
2. Maak de binnenkant schoon met een mild reinigingsmiddel.
3. Maak de rekken schoon met een mild reinigingsmiddel.



NB: zorg dat er geen water in de buurt van de bedieningsknoppen komt.

4. Maak de buitenkant van de wijnklimaatkast schoon met een mild reinigingsmiddel. Goed naspoeien en droogmaken met een zachte, schone doek.

Ontdooien

De unit heeft een automatische ontdooifunctie.

De openingsrichting van de deur van uw wijnklimaatkast wijzigen

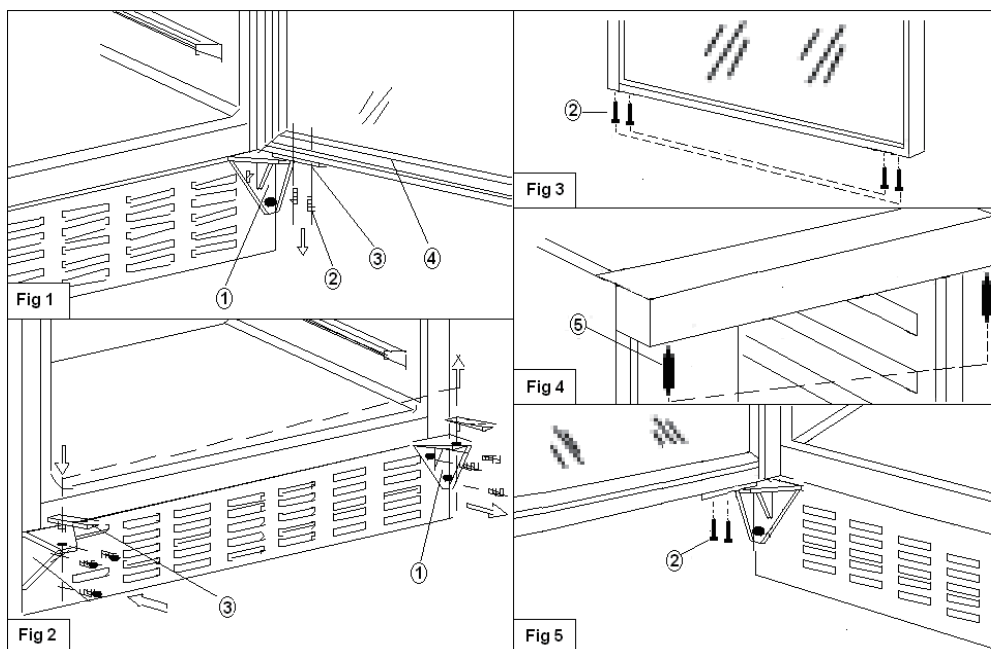

1. Open de glazen deur **4** en verwijder de twee borgschroeven **2** die de deuras aan de deur bevestigen. Zorg dat u de deur goed vastheeft nadat u de schroeven heeft losgemaakt (fig. 1).
2. Trek de deur naar beneden om deze te verwijderen en leg de deur op een zachte ondergrond om krassen te voorkomen.
3. Verwijder de twee schroeven links aan de onderkant van de deur en monteer ze rechts aan de onderkant van de deur (fig. 3).
4. Verwijder het rechter onderscharnier **1**. Monteer deze op de aangewezen plek aan de linkerzijde. Monteer vervolgens de deuras (fig. 2).
5. Verwijder de deurpin **5** van het rechter bovenscharnier en monteer en bevestig deze aan het linker bovenscharnier (fig. 4).
6. Plaats de deur in de aangewezen positie en monteer de twee borgschroeven **2** om de deuras **3** aan de glazen deur te bevestigen. Draai ze vast voordat u de deur waterpas maakt (afb. 5).
7. Verwijder de handgreep van de linkerzijde van de deur en monteer deze aan de rechterzijde.

Problemen oplossen

Indien er een storing van uw POLAR product optreedt, dient u de onderstaande tabel te raadplegen alvorens contact op te nemen met uw POLAR dealer of de Hulplijn te bellen.

Probleem	Mogelijke oorzaak	Handeling
Het apparaat werkt niet	Het apparaat staat uit	Controleer of de stekker in het stopcontact zit en het apparaat ingeschakeld is
	Stekker en kabel zijn beschadigd	Laat een POLAR technicus of een vaktechnicus komen
	De zekering in de stekker is gesprongen	Vervang de zekering in de stekker
	Stroomvoorziening	Controleer de stroomvoorziening
	Storing interne bedrading	Laat een POLAR technicus of een vaktechnicus komen
De wijnklimaatkast wordt niet koud genoeg / De wijnklimaatkast gaat vaak aan en uit	Temperatuur verkeerd afgesteld	Controleer de temperatuurinstelling
	De deur is niet volledig dicht	Sluit de deur
	De deurpakking zorgt niet voor een goede afdichting	Controleer of de deurpakking juist is geplaatst
	De kamertemperatuur is hoger dan normaal	Verlaag de kamertemperatuur
	De deur wordt te vaak geopend	Beperk het aantal keren dat u de deur opent
De lamp werkt niet	De lichtschakelaar staat op "OFF" (uit)	Zet de lichtschakelaar op "ON" (aan)
	Het kan zijn dat de stekker van het apparaat niet is ingestoken of dat het apparaat niet is ingeschakeld	Steek de stekker in het stopcontact en zet de wijnklimaatkast aan
De display geeft aan "EL" of "EH"	De luchttemperatuursensor is defect	Neem contact op met een Polar-monteur of een erkende vakman

Technische specificaties

Model	Voltage	Vermogen	Stroom	Flessen- capaciteit	Koel- middel	Temp. bereik	Afmetingen h x b x d mm	Gewicht (kg)
CE217	220-240V 50Hz	180W	1,4A	92	R600a 50g	5-22°C	1445 x 595 x 570	73
CE218	220-240V 50Hz	180W	1,4A	155	R600a 60g	5-22°C	1805 x 595 x 680	105

Elektrische bedrading

Men dient de stekker op een geschikt stopcontact aan te sluiten

De bedrading van dit apparaat is als volgt:

- Stroomkabel (bruin) naar de aansluitklem gemarkeerd met L
- Neutraalkabel (blauw) naar de aansluitklem gemarkeerd met N
- Aardkabel (groen/geel) naar de aansluitklem gemarkeerd met E

Dit apparaat moet worden geaard met behulp van een adequaat aardingscircuit.



Raadpleeg bij twijfel een vakkundige elektricien.

De elektrische isolatiepunten mogen niet worden geblokkeerd. In geval van een nooduitschakeling moeten de isolatiepunten direct toegankelijk zijn.

Afdanken

De EU-richtlijnen vereisen dat koelproducten door gespecialiseerde bedrijven worden verwerkt die gassen, metalen en plastic componenten verwijderen of recyclen.

Raadpleeg uw plaatselijke afvalverwerkingsbedrijf voor informatie over de afvalverwerking van uw apparaat. De plaatselijke overheden zijn niet verplicht om koelingsproducten van bedrijven als afval te verwerken maar kunnen u informeren waar u het apparaat kunt afgeven.

U kunt ook de POLAR helpline bellen voor informatie over landelijke afvalverwerkingsbedrijven in de EU.

Productconformiteit

Het WEEE-logo op dit product of bijbehorende documentatie geeft aan dat het product niet onder huisvuil valt en als zodanig ook niet mag worden verwerkt. Ter preventie van mogelijke gevaren voor de gezondheid van personen en/of voor het milieu, dient men dit product in overeenstemming met het voorgeschreven en milieuveilige recyclingproces als afval te verwerken. Raadpleeg uw productleverancier of uw plaatselijk afvalverwerkingsbedrijf voor meer informatie over de juiste afvalverwerking van dit product.



De onderdelen van POLAR producten hebben strenge producttesten ondergaan om te voldoen aan wettelijke regels en specificaties die door internationale, onafhankelijke en landelijke overheden worden voorgeschreven.



POLAR producten zijn goedgekeurd en voorzien van het volgende symbool:

Alle rechten voorbehouden. Het is verboden om deze handleiding, hetzij volledig of gedeeltelijk, elektronisch of mechanisch te reproduceren, kopiëren, op opslagmedia op te slaan of op enigerlei wijze over te dragen, zonder voorafgaande goedkeuring van POLAR.

Wij hebben er alles aan gedaan om er zeker van te zijn dat op publicatiedatum van de handleiding alle details correct zijn, desondanks, behoudt POLAR het recht voor om specificaties zonder aankondiging te wijzigen.

Conseils de sécurité

- Placez l'appareil sur une surface plane, stable.
- Un agent de service / technicien qualifié doit effectuer toute installation et réparation, le cas échéant. Ne pas retirer les composants ou les panneaux d'accès de ce produit.
- Consultez les normes locales et nationales pour vous conformer aux :
 - lois sur l'hygiène et la sécurité au travail ;
 - codes de bonnes pratiques BS EN ;
 - précautions contre le risque d'incendie ;
 - réglementations sur les branchements électriques IEE ;
 - règlements sur la construction.
- NE PAS utiliser de laveurs à jet / pression pour nettoyer l'appareil.
- NE PAS utiliser l'appareil en extérieur.
- NE PAS utiliser l'appareil pour entreposer des fournitures médicales.
- NE PAS utiliser d'appareils électriques à l'intérieur de cet appareil (ex. : élément de chauffe, sorbetières, etc.).
- NE PAS laisser de l'huile ou des graisses entrer en contact avec les composants en plastique ou le joint de la porte. Nettoyer immédiatement en cas de contact.
- NE PAS entreposer de produits sur le dessus de l'appareil.
- Les bouteilles contenant un fort pourcentage d'alcool doivent être scellées et placées à la verticale dans le réfrigérateur.
- Toujours transporter, entreposer et manipuler l'appareil en position verticale et le déplacer en le tenant par la base.
- Toujours éteindre et débrancher la source d'alimentation de l'appareil avant de le nettoyer.
- Conserver tous les emballages hors de la portée des enfants. Jeter les emballages conformément aux réglementations des autorités locales.
- En cas d'endommagement du cordon d'alimentation, ce dernier doit être remplacé par un agent POLAR ou un technicien agréé recommandé afin d'éviter tout risque.
- Cet appareil est exclusivement conçu pour entreposer du vin.

- Cet appareil n'a pas été conçu pour être utilisé par des personnes (enfants inclus) à capacités physiques, sensorielles ou mentales réduites ou ne disposant pas d'une expérience ou de connaissances suffisantes, à moins que lesdites personnes n'aient été formées ou instruites quant à son utilisation, par une personne responsable de leur sécurité.
- Les enfants doivent être surveillés afin de s'assurer qu'ils ne jouent pas avec l'appareil.
- Polar recommande de faire tester régulièrement cet appareil (une fois par an au minimum) par une personne compétente. Le test devrait inclure, entre autres : inspection visuelle, test de polarité, la continuité de masse, test d'isolation et test de fonctionnement.

Attention : Risque d'incendie / matériaux inflammables



- Le gaz réfrigérant contenu dans cet appareil est de l'isobutène (R600a), un gaz peu polluant mais inflammable.
- Ne stockez pas de substances explosives telles que les aérosols avec un propulseur inflammable dans cet appareil.



Attention : Évitez de bloquer toutes les ouvertures d'aération. L'unité ne doit pas être mise dans un box dans aération adéquate.

- **Attention :** Ne pas utiliser de dispositifs mécaniques ou autres moyens pour accélérer le processus de dégivrage, autre que le fabricant recommandé Ceux par.
- **Attention :** Ne pas endommager le circuit frigorifique.
- **Attention :** Ne pas utiliser d'appareils électriques à l'intérieur des compartiments de stockage des aliments de l'appareil, à moins qu'ils soient du type recommandé par le fabricant.

Introduction

Nous vous invitons à consacrer quelques instants à la lecture attentive de ce mode d'emploi. L'entretien et l'utilisation appropriés de cette machine vous permettront de tirer le meilleur de votre produit POLAR.

Description du produit

CE217 Armoire à vin Polar à deux zones – Capacité de 92 bouteilles
CE218 Armoire à vin Polar à deux zones – Capacité de 155 bouteilles

Contenu de l'emballage

Les éléments suivants vous sont fournis de série :

- Armoire à vin Polar
- Clés
- Mode d'emploi

POLAR attache une grande importance à la qualité et au service et veille à fournir des produits en parfait état opérationnel, parfaitement intacts au moment de l'emballage.

Nous vous prions de contacter votre revendeur POLAR immédiatement si vous constatez un dommage quelconque survenu pendant le transport du produit.

Installation



ATTENTION : Quand vous installez l'appareil, assurez-vous que le cordon d'alimentation n'est pas coincé ou endommagé.

ATTENTION : Ne placez pas de multiprises ou de blocs d'alimentation portatifs à l'arrière de l'appareil.

Avant toute utilisation de votre armoire

1. Retirez tous les emballages extérieurs et intérieurs.
2. Avant de mettre l'armoire sous tension, laissez-la debout pendant environ 12 heures.
3. Nettoyez l'intérieur à l'eau tiède avec un chiffon doux.
4. La porte peut s'ouvrir du côté gauche ou droit. À la livraison, la porte s'ouvre à gauche. Pour une ouverture à droite, suivez les instructions pour inverser la porte de votre appareil.

Installation de l'armoire à vin

1. Ce produit est conçu pour être intégré, encastré ou autonome.
2. Placez l'armoire sur un sol capable de supporter son poids en pleine charge. Pour mettre l'armoire de niveau, ajustez le pied réglable sur le devant de l'armoire.
3. Ne positionnez pas l'armoire à la lumière directe du soleil ou à proximité de toute autre source de chaleur.
4. Évitez de placer l'armoire dans des endroits humides.
5. Branchez l'armoire à la prise murale.
6. Veillez à ce que la ventilation de l'air située à l'avant de l'armoire ne soit jamais couverte ou obstruée.

Installation de la poignée

1. Retirez le joint de la porte sur le côté où vous voulez installer la poignée. Vous trouverez deux trous pré percés pour installer la poignée.
2. Fixez la poignée avec deux vis, deux rondelles d'arrêt et deux rondelles plates.
3. Remettez le joint de la porte en place.

Fonctionnement de votre armoire à vin









NB : l'armoire doit être positionnée dans un endroit où la température ambiante est comprise entre 16°C et 35°C.

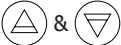

- Lors de la première utilisation de l'armoire, ou d'un redémarrage après une longue période d'inactivité, il pourra y avoir une légère différence entre la température sélectionnée et la température affichée à l'écran. Le problème devrait se résoudre après quelques heures.
- Si l'armoire est débranchée, a subi une coupure de courant ou a été mise hors tension, patientez 3 à 5 minutes avant de la redémarrer.

Commandes de votre armoire à vin

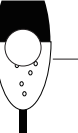

Alimentation 	pour se connecter / déconnecter, le bouton doit être maintenu pendant 5 secondes
Éclairage 	Pour allumer/éteindre l'éclairage intérieur
+ 	Utilisé pour augmenter la température de 1°C
- 	Utilisé pour diminuer la température de 1°C
	Choisissez l'affichage de la température en degrés Fahrenheit ou Celsius
	enfoncées simultanément va verrouiller / déverrouiller le panneau de commande. Lorsque le panneau de commande de verrouillage sera désactivé.
Voyants pour le vin	<p>Voyant rouge pour le vin rouge </p> <p>Voyant vert pour le vin blanc </p> <p>Voyant orange pour le vin mousseux </p>

Réglage de la température

1. Lorsque vous réglez la température pour la première fois, le voyant affiche la température précédente (les paramètres usines sont 10°C pour la zone supérieure et 16°C pour la zone inférieure).
2. L'indicateur de degrés s'affiche à l'écran sous la forme  pour la partie supérieure et  pour la partie inférieure.
3. La température de chaque zone est réglable entre 5°C et 18°C (40°F-65°F).



NB : la température de la partie inférieure doit TOUJOURS être identique ou plus élevée que celle de la partie supérieure.

4. La température augmente de 1°C ou 1°F lorsque vous appuyez sur le bouton + et diminue de 1°C ou 1°F lorsque vous appuyez sur le bouton -.
5. Lorsque vous entreposez principalement du vin rouge, la température doit être réglée entre 15°C et 18°C et le voyant rouge doit être allumé.
6. Lorsque vous entreposez principalement du vin blanc, la température doit être réglée entre 9°C et 14°C et le voyant vert doit être allumé.
7. Lorsque vous entreposez principalement du vin mousseux, la température doit être réglée entre 5°C et 8°C et le voyant orange doit être allumé.
8. Pour afficher la température actuelle de l'armoire, appuyez sur le bouton + ou - et la température s'affichera en clignotant pendant cinq secondes.

Contenance

CE217:

40 bouteilles de vin peuvent être placées dans la zone supérieure, 8 bouteilles sur chaque étagère. 52 bouteilles peuvent être entreposées dans la zone inférieure, 8 bouteilles sur chaque étagère et 6 sur chaque demie étagère.

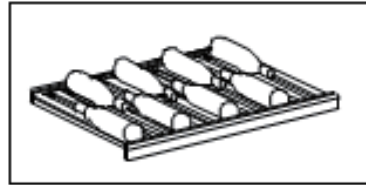

CE218:

77 bouteilles de vin peuvent être placées dans la zone supérieure, 11 bouteilles sur chaque étagère. 78 bouteilles peuvent être entreposées dans la zone inférieure, 11 bouteilles sur chaque étagère et 6 sur chaque demie étagère.

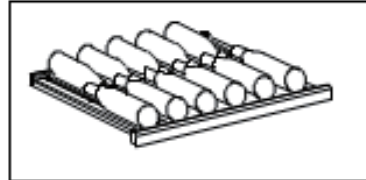

NB : Le nombre de bouteilles indiqué correspond à une estimation de la capacité d'entreposage maximum de bouteilles de Bordeaux traditionnelles de 750 ml, y compris la conservation en vrac.

Etagères

- Afin d'éviter tout endommagement du joint de la porte, veillez à ce que la porte soit bien ouverte lorsque les étagères sont retirées de leur compartiment.
- Pour un accès facile aux bouteilles, tirez les étagères d'environ 1/3. Elles se bloqueront automatiquement si elles sont tirées trop loin et contiennent des bouteilles de vin. Retirez seulement 1 étagère à la fois.

Bac à eau

Votre cave à vin Polar est livrée avec un bac à eau à poser sur l'étagère en haut de l'appareil. Ajouter régulièrement de l'eau dans le récipient pour maintenir les niveaux d'humidité dans l'armoire et éviter l'assèchement / le rétrécissement des bouchons naturels.

Nettoyage, entretien et maintenance

Nettoyage de l'armoire à vin

1. Mettez l'appareil hors tension et débranchez-le. Retirez ensuite tous les éléments, y compris les étagères et les grilles.
2. Nettoyez les surfaces intérieures à l'eau chaude avec un produit détergent doux.
3. Lavez les étagères avec un produit détergent doux.



NB : veillez à bien essorer le chiffon lors du nettoyage du panneau de commande.

4. Lavez l'extérieur de l'armoire à l'eau chaude avec un produit détergent doux. Rincez bien et essuyez avec un chiffon doux propre.

Dégivrage

L'appareil se dégivre automatiquement

Inversement de la porte de votre appareil

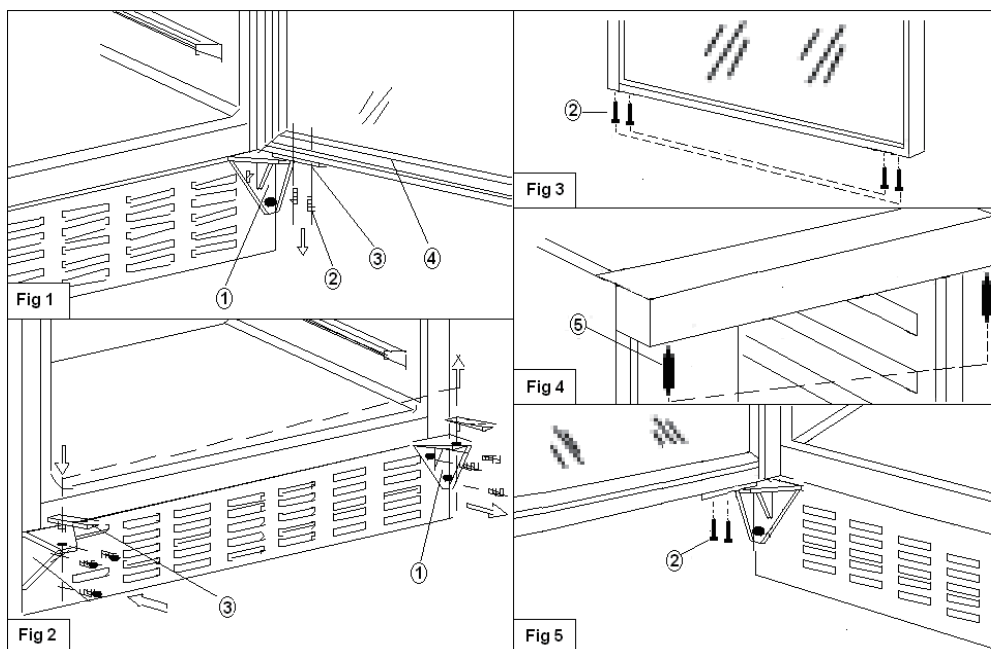

1. Ouvrez la porte en verre **4** et retirez les deux vis de blocage **2** qui maintiennent le montant de la porte en place. Veillez à bien tenir la porte une fois les vis retirées (Fig. 1).
2. Tirez vers le bas pour démonter la porte et placez-la sur une surface protégée afin d'éviter toute rayure.
3. Retirez les deux vis en bas de la porte du côté gauche et installez-les du côté droit (Fig 3.).
4. Retirez la charnière inférieure droite de la porte **1**. Installez-la dans la position prévue à cet effet du côté gauche. Remettez le montant de la porte en place (Fig 2).
5. Retirez l'axe de la porte **5** de la charnière supérieure droite, installez-le et vissez-le dans la serrure supérieure gauche (Fig 4.).
6. Positionnez la porte dans la position indiquée et insérez les deux vis de blocage **2** pour fixer le montant de la porte **3** à la porte en verre. Serrez-les avant de mettre la porte de niveau (Fig 5).
7. Retirez la poignée du côté gauche de la porte et installez-la du côté droit.

Dépannage

En cas de dysfonctionnement de votre appareil POLAR, vérifiez les données du tableau ci-dessous avant d'appeler notre standard d'assistance ou votre revendeur POLAR.

Dysfonctionnement	Cause probable	Intervention
L'appareil ne fonctionne pas	L'appareil n'est pas allumé	Vérifier que l'appareil est bien branché et allumé
	La prise et le cordon sont endommagés	Appeler un agent POLAR ou un technicien qualifié
	Alimentation	Vérifier l'alimentation
	Problème de branchement interne	Appeler un agent POLAR ou un technicien qualifié
L'armoire à vin n'est pas assez froide / L'armoire à vin s'allume et s'éteint fréquemment	La température n'est pas réglée correctement	Vérifiez le réglage de la température
	La porte n'est pas bien fermée.	Fermez la porte
	Le joint de la porte n'est pas étanche	Vérifiez que le joint de la porte est bien en place
	La température de la pièce est plus élevée que la normale	Abaissez la température de la pièce
	La porte est ouverte trop fréquemment	Limitez le nombre d'ouvertures de la porte
L'éclairage ne fonctionne pas	Le voyant de l'éclairage est réglé sur « OFF »	Mettez-le sur « On »
	L'appareil n'est peut-être pas branché ou allumé	Branchez et mettez l'armoire sous tension
L'affichage indique « EL » ou « EH »	Le capteur de la température de l'air est défectueux	Contactez votre agent Polar ou un technicien agréé

Spécifications techniques

Modèle	Tension	Puissance	Intensité	Capacité en bouteilles	Agent réfrigérant	Plage de températures	Dimensions h x l x p mm	Poids (kg)
CE217	220-240V 50Hz	180W	1,4A	92	R600a 50g	5-22°C	1445 x 595 x 570	73
CE218	220-240V 50Hz	180W	1,4A	155	R600a 60g	5-22°C	1805 x 595 x 680	105

Raccordement électrique

La prise doit être reliée à la prise secteur qui convient.

Cet appareil est câblé comme suit :

- Fil conducteur (brun) à la borne marquée L
- Fil neutre (bleu) à la borne marquée N
- Fil de terre (vert / jaune) à la borne marquée E

Cet appareil doit être mis à la terre.



En cas de doute, consultez un électricien qualifié.

Les points d'isolation électrique doivent être libres de toute obstruction. En cas de débranchement requis en urgence, ils doivent être facilement accessibles.

Mise au rebut

Les règlements de l'UE exigent que les produits munis de réfrigérants soient mis au rebut par des entreprises spécialisées, équipées pour extraire et recycler les composants à gaz, métalliques et en plastique.

Adressez-vous à votre autorité chargée de la collecte des déchets pour ce qui concerne la mise au rebut de votre appareil. Même si rien n'oblige les autorités locales à se charger de la mise au rebut du matériel de réfrigération commerciale, elles pourraient être en mesure de vous conseiller sur les moyens disponibles localement pour s'en débarrasser.

Vous pouvez aussi appeler le standard d'assistance POLAR, qui saura vous renseigner sur les entreprises de prise en charge nationales au sein de l'UE.

Conformité

Le logo WEEE qui figure sur ce produit ou sa documentation indique qu'il ne doit pas être mis au rebut avec les ordures ménagères. Pour éviter qu'il ne présente un risque pour la santé humaine et / ou écologique, confiez la mise au rebut de ce produit à un site de recyclage agréé respectueux de l'environnement. Pour de plus amples détails sur la mise au rebut appropriée de ce produit, contactez le fournisseur du produit ou l'autorité responsable de l'enlèvement des ordures dans votre région.



Les pièces POLAR ont été soumises à des tests rigoureux pour pouvoir être déclarées conformes aux normes et spécifications réglementaires définies par les autorités internationales, indépendantes et fédérales.

Les produits POLAR ont été déclarés aptes à porter le symbole suivant :



Tous droits réservés. La production ou transmission, partielles ou intégrales, sous quelque forme que ce soit ou par n'importe quel moyen, tant électronique que mécanique, sous forme de photocopie, d'enregistrement ou autre de ce mode d'emploi sont interdites sans l'autorisation préalablement accordée par POLAR.

Nous nous efforçons, par tous les moyens dont nous disposons, de faire en sorte que les détails contenus dans le présent mode d'emploi soient corrects en date d'impression. Toutefois, POLAR se réserve le droit de changer les spécifications de ses produits sans préavis.

Sicherheitshinweise

- Auf eine flache, stabile Fläche stellen.
- Alle erforderlichen Montage- und Reparaturarbeiten sollten von Wartungspersonal oder einem qualifizierten Techniker durchgeführt werden. Keine Bauteile oder Bedienflächen von diesem Produkt entfernen.
- Für folgende Normen und Vorschriften sind die lokalen und nationalen Normen heranzuziehen:
 - Arbeitsschutzvorschriften
 - BS EN Verhaltenspraktiken
 - Brandschutzvorschriften
 - IEE-Anschlussvorschriften
 - Bauvorschriften
- Das Gerät NICHT mit einem Strahl-/Hochdruckreiniger reinigen.
- Das Gerät NICHT im Freien einsetzen.
- Das Gerät NICHT zum Aufbewahren von medizinischen Produkten verwenden.
- KEINE Elektrogeräte im Gerät verwenden (wie Heizgeräte, Eismaschinen usw.)
- KEIN Öl oder Fett mit den Kunststoffteilen oder der Türdichtung in Kontakt kommen lassen. Bei Kontakt sofort reinigen.
- KEINE Produkte auf dem Gerät lagern.
- Flaschen mit Alkohol in hoher Konzentration müssen dicht verschlossen und aufrecht stehend im Kühlschrank aufbewahrt werden.
- Das Gerät stets aufrecht tragen, lagern und transportieren. Zum Transport das Gerät an der Unterseite anfassen.
- Vor Reinigungsarbeiten stets zunächst das Gerät abschalten und den Netzstecker aus der Steckdose ziehen.
- Verpackungsmaterial außerhalb der Reichweite von Kindern aufbewahren und gemäß den lokalen Vorschriften entsorgen.
- Aus Sicherheitsgründen muss ein beschädigtes Stromkabel von einem POLAR-Mitarbeiter oder empfohlenen qualifizierten Elektriker erneuert werden.
- Dieses Gerät ist ausschließlich für die Lagerung von Wein bestimmt.

- Dieses Gerät sollte nur dann von Personen (einschließlich Kindern) mit reduzierten körperlichen, sensorischen oder geistigen Fähigkeiten, mangelnder Erfahrung oder Kenntnissen verwendet werden, wenn sie von einer für ihre Sicherheit verantwortlichen Person im Gebrauch des Geräts geschult wurden bzw. ständig beaufsichtigt werden.
- Kinder sollten beaufsichtigt werden, um sicherzustellen, dass sie nicht mit dem Gerät spielen.
- Polar empfiehlt, dass dieses Gerät regelmäßig (wenigstens jährlich) von einem Fachmann überprüft wird. Die Überprüfung sollte beinhalten, ohne darauf beschränkt zu sein: Visuelle Überprüfung, Polaritätstest, Erdungskontinuität, Isolationskontinuität und Funktionalitätsprüfung.

Warnung: Brandgefahr / brennbare Materialien



- Das in diesem Gerät enthaltene Kältemittelgas ist Isobuten (R600a), das schadstoffarm, aber brennbar ist.
- Explosive Stoffe wie Sprühdosen mit brennbaren Treibmitteln in diesem Gerät nicht speichern.



Warnung: Halten Sie alle Lüftungsöffnungen frei. Das Gerät sollte nicht ohne geeignete Ventilation eingebaut werden.

- **Warnung:** Verwenden Sie keine mechanischen Vorrichtungen oder andere Mittel, um den Abtauvorgang zu beschleunigen, andere als die vom Hersteller empfohlen, die mit dem.
- **Warnung:** Halten Sie den Kältemittelkreislauf nicht beschädigen.
- **Warnung:** Verwenden Sie keine elektrischen Geräte innerhalb des Lebensmittellagerungsraumes betreiben, sofern sie nicht der Typ, der vom Hersteller empfohlen wird.

Einführung

Bitte nehmen Sie sich einige Minuten Zeit und lesen Sie dieses Handbuch sorgfältig durch. Nur bei korrekter Wartung und vorschriftsgemäßem Betrieb kann Ihr POLAR-Produkt optimale Leistung erzielen.

Produktbeschreibung

CE217 - Polar Weinkühlvitrine - 92 Flaschen
CE218 - Polar Weinkühlvitrine - 155 Flaschen

Lieferumfang

Folgende Teile befinden sich in der Verpackung:

- Polar-Weinkühlvitrine
- Schlüssel
- Bedienungsanleitung

POLAR ist stolz auf die hochwertige Qualität seiner Produkte und seinen erstklassigen Service. Wir stellen sicher, dass alle gelieferten Produkte zum Zeitpunkt der Verpackung voll funktionsfähig sind und sich in einwandfreiem Zustand befinden.

Sollten Sie Transportschäden feststellen, wenden Sie sich bitte unverzüglich an Ihren POLAR-Händler.

Einbau



WARNUNG: Achten Sie bei der Positionierung des Gerätes darauf, dass das Netzkabel nicht eingeklemmt oder beschädigt ist.

WARNUNG: Vermeiden Sie mehrere tragbare Steckdosen oder tragbare Netzteile auf der Rückseite des Geräts.

Vor dem Gebrauch Ihres Weinkühlers

1. Die gesamte Verpackung innen und außen entfernen.
2. Vor dem Anschließen des Kühlers an das Stromnetz den Kühler ca. 12 Stunden lang aufrecht stehen lassen.
3. Den Kühler außen mit einem weichen Tuch und lauwarmem Wasser reinigen.
4. Die Tür kann von rechts oder links geöffnet werden. Im Lieferzustand wird die Tür von links geöffnet. Wenn sie von rechts geöffnet werden soll, der Anleitung „Türscharnier auf der anderen Seite befestigen“ folgen.

Weinkühler aufstellen

1. Das Gerät kann in eine Bar oder Küche integriert, in eine Aussparung gestellt oder freistehend verwendet werden.
2. Den Kühler auf einen Boden stellen, der den voll beladenen Weinkühler tragen kann. Damit der Kühler gerade steht, bei Bedarf das vordere regulierbare Standbein unter dem Kühler korrekt einstellen.
3. Den Kühler nicht direkter Sonneneinstrahlung aussetzen und nicht in der Nähe anderer Wärmequellen aufstellen.
4. Kühler nach Möglichkeit nicht in feuchten Bereichen aufstellen.
5. Netzstecker in die Steckdose stecken.
6. Darauf achten, dass die Belüftungsöffnung an der Vorderseite des Kühlers nie blockiert oder bedeckt ist.

Griff anbringen

1. Die Türdichtung auf der Seite entfernen, an der Sie den Griff befestigen möchten – zum Anbringen des Griffs sind zwei Bohrungen vorhanden.
2. Den Griff fest mit den beiden mitgelieferten Schrauben, Befestigungsscheiben und flachen Unterlegscheiben (im Lieferumfang) befestigen.
3. Die Türdichtung wieder aufsetzen.

Betrieb des Weinkühlers



Achtung: der Kühler sollte nur in einem Bereich mit einer Umgebungstemperatur von 16 bis 35°C hingestellt werden.

- Beim ersten Gebrauch des Kühlers oder erneuten Gebrauch nach einer langen Ruhepause können einige Grad Unterschied zwischen der gewählten Temperatur und dem angezeigten Wert bestehen. Sobald der Kühler einige Stunden lang eingeschaltet ist, dürfte sich die Temperatur von selbst regulieren.
- Wenn der Netzstecker herausgezogen ist, ein Stromausfall vorlag oder das Gerät ausgeschaltet wurde, vor dem erneuten Start des Kühlers 3 bis 5 Minuten warten.

Anzeige und Tasten



Gerät ein		zum Ein- / Ausschalten muss die Taste 5 Sekunden lang gehalten werden
Licht		Innenbeleuchtung ein/aus
Hoch		erhöht die Temperatur um 1°C
Runter		senkt die Temperatur um 1°C
		Wechsel zwischen Anzeige der Temperatur in Fahrenheit oder Celsius
		gleichzeitig gedrückt sperren / entsperren das Bedienfeld. Bei Sperrung wird Bedienfeld deaktiviert.
Weinanzeigen	<p>Rote LED für Rotwein</p> <p>Grüne LED für Weißwein</p> <p>Gelbe LED für Sekt</p>	

Temperatur einstellen

1. Beim ersten Einstellen der Temperatur zeigt die LED die vorherige Temperatur (die Werkseinstellung ist 10°C für die obere und 16°C für die untere Zone).
2. Die Gradeanzeige stellt die obere Zone im Display mit dar und die untere Zone mit .
3. Die Temperatureinstellungen jeder Zone können im Bereich 5-18°C (40-65°F) eingestellt werden.



Achtung: Die Temperatur für die untere Zone muss IMMER mindestens so hoch sein wie die für die obere Zone.

4. Durch einmaliges Betätigen der Taste HOCH erhöht sich die Temperatur um 1°C oder 1°F, durch einmaliges Betätigen der Taste RUNTER sinkt sie um 1°C oder 1°F.
5. Bei der Lagerung von hauptsächlich Rotwein, sollte die Temperatur zwischen 15 und 18°C eingestellt werden und die rote LED wird brennen.
6. Bei der Lagerung von hauptsächlich Weißwein, sollte die Temperatur zwischen 9 und 14°C eingestellt werden und die grüne LED wird brennen.
7. Bei der Lagerung von hauptsächlich Schaumwein, sollte die Temperatur zwischen 5 und 8°C eingestellt werden und die orangefarbene LED wird brennen.
8. Um die aktuelle Temperatur des Kühlers zu betrachten, entweder HOCH oder RUNTER drücken. Die Temperatur blinkt daraufhin fünf Sekunden lang auf dem Display.

Wein lagern

CE217:

Oben haben 40 Weinflaschen Platz – 8 pro Ablagefläche.
52 Flaschen können unten gelagert werden – je 8 Flaschen pro normal großer Ablage und 6 auf jeder kleineren Ablagefläche

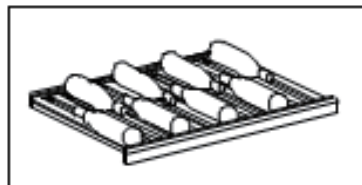

CE218:

Oben haben 77 Weinflaschen Platz – 11 pro Ablagefläche.
78 Flaschen können unten gelagert werden – je 11 Flaschen pro normal großer Ablage und 6 auf jeder kleineren Ablagefläche

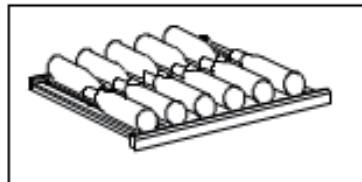

Achtung: Diese Flaschenmengen sind Anhaltswerte und gelten für die Lagerung herkömmlicher 750 ml Einzelflaschen Bordeaux.

Ablagen

- Um eine Beschädigung der Türdichtungen zu vermeiden, beim Herausziehen der Ablagen entlang der Schienen darauf achten, dass die Tür vollständig geöffnet ist
- Um die Flaschen gut greifen zu können, die Ablagen ca. 1/3 herausziehen. Die Ablagen stoppen automatisch, wenn sie beladen zu weit herausgezogen werden. Ziehen Sie nur 1 Ablage auf einmal heraus.

Wasserreservoir Box

Ihr Polar-Weinkühler ist mit einem Wasserspeicherbehälter ausgestattet worden, der auf dem obersten Regal des Gerätes positioniert ist. Zugabe von Wasser zu diesem Behälter wird dazu beitragen, die Luftfeuchtigkeit im Schrank zu halten und reduzieren die Austrocknung / Schrumpfung von Naturkorken.

Reinigung, Pflege und Wartung

Weinkühler reinigen

1. Gerät ausschalten, den Netzstecker herausziehen und alle Artikel (einschließlich Ablagen) herausnehmen.
2. Die Innenflächen mit einem milden Reinigungsmittel abwaschen.
3. Die Ablagen mit einem milden Reinigungsmittel abwaschen.



Achtung: beim Reinigen rund um die Tasten und Anzeige darauf achten, dass das Reinigungstuch zunächst ausgewrungen wird.

4. Die Außenflächen des Weinkühlers mit einem milden Reinigungsmittel abwaschen. Gut abspülen und mit einem weichen, sauberen Tuch trockenwischen.

Abtauen

Das Gerät taut automatisch ab.

Türscharnier des Weinkühlers auf der anderen Seite befestigen

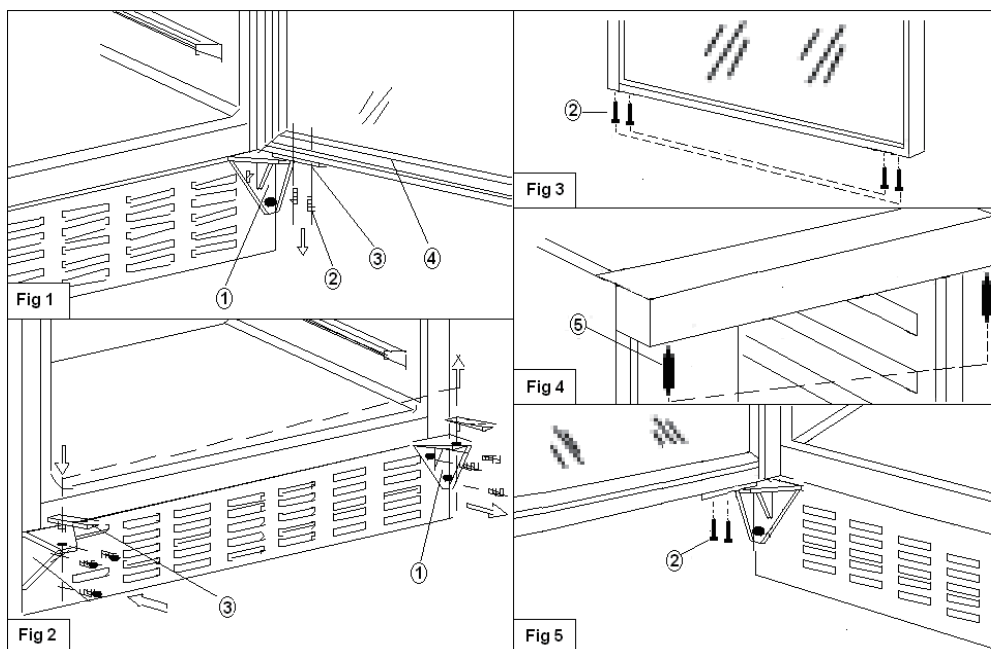

1. Die Glastür **4** öffnen und die beiden Klemmschrauben, die den Türschaft an der Tür sichern, abdrehen. Nach dem Abdrehen der Schrauben darauf achten, dass Sie die Tür fest halten (Abb. 1).
2. Die Tür nach unten hin abziehen und auf eine gepolsterte Fläche legen, um Kratzer zu vermeiden.
3. Zwei Schrauben links unten von der Tür abschrauben und rechts unten an der Tür befestigen (Abb. 3).
4. Das Scharnier **1** rechts unten abnehmen. Korrekt auf der linken Seite anbringen. Dann den Türschaft befestigen (Abb. 2).
5. Türachse **5** vom Scharnier oben rechts abnehmen und am Scharnier oben links befestigen und anziehen (Abb. 4).
6. Die Tür wie vorgesehen halten und die beiden Klemmschrauben **2**, die den Türschaft **3** an der Glastür sichern, festschrauben. Die Schrauben fest anziehen, bevor die Tür waagrecht ausgerichtet wird (Abb. 5).
7. Den Griff links von der Tür abnehmen und rechts anbringen.

Störungssuche

Bei einem Defekt Ihres POLAR-Geräts konsultieren Sie bitte zunächst folgende Tabelle, bevor Sie die Helpline oder Ihren POLAR-Händler anrufen.

Störung	Vermutliche Ursache	Lösung
Das Gerät funktioniert nicht	Das Gerät ist nicht eingeschaltet	Prüfen, ob der Netzstecker in die Steckdose gesteckt wurde und das Gerät eingeschaltet ist
	Stecker und Kabel sind beschädigt	POLAR-Mitarbeiter oder qualifizierten Techniker anrufen
	Sicherung im Stecker ist durchgebrannt	Neue Sicherung in den Stecker einsetzen
	Stromzufuhr	Netzstrom prüfen
	Interner Vernetzungsfehler	POLAR-Mitarbeiter oder qualifizierten Techniker anrufen
Der Weinkühler ist nicht kalt genug oder schaltet sich häufig ein und aus	Temperatur falsch eingestellt	Temperatureinstellung überprüfen
	Tür ist nicht vollständig geschlossen	Tür schließen
	Die Türdichtung schließt nicht richtig	Prüfen, ob Türdichtung korrekt sitzt
	Die Zimmertemperatur ist wärmer als normal	Zimmertemperatur reduzieren
	Tür wird zu häufig geöffnet	Tür nicht so häufig öffnen
Licht funktioniert nicht	Lichtschalter auf "Aus"	Lichtschalter auf "Ein" schalten
	Gerät ist möglicherweise nicht angeschlossen oder eingeschaltet	Kühler anschließen, einschalten und kühlere Temperatur wählen
Display zeigt „EL“ oder „EH“ an	Lufttemperatursensor ist defekt	POLAR-Mitarbeiter oder qualifizierten Techniker anrufen

Technische Spezifikationen

Modell	Spannung	Leistung	Stromstärke	Flaschenkapazität	Kühlmittel	Temp.-bereich	Abmessungen H x B x T mm	Gewicht (kg)
CE217	220-240V 50Hz	180W	1,4A	92	R600a 50g	5-22°C	1445 x 595 x 570	73
CE218	220-240V 50Hz	180W	1,4A	155	R600a 60g	5-22°C	1805 x 595 x 680	105

Elektroanschlüsse

Der Stecker muss in eine geeignete Steckdose gesteckt werden.

Das Gerät ist wie folgt verdrahtet:

- Stromführender Leiter (braun) an Klemme L
- Neutraleiter (blau) an Klemme N
- Erdleiter (grün/gelb) an Klemme E



Dieses Gerät muss geerdet sein.

Bei Fragen wenden Sie sich bitte an einen qualifizierten Elektriker.

Elektroisolierpunkte dürfen nicht blockiert werden. Bei einem Notstopp müssen diese Punkte jederzeit sofort zugänglich sein.

Entsorgung

Gemäß EU-Vorschriften müssen Kühlprodukte von Fachunternehmen entsorgt werden, die alle Gase, Metall- und Kunststoffbauteile entfernen oder recyceln.

Ihre Kommunalverwaltung kann Sie über die Entsorgung Ihres Geräts informieren. Kommunalbehörden sind nicht verpflichtet, gewerbliche Kühlgeräte zu entsorgen. Sie können Sie jedoch über lokale Annahmestellen informieren, die diese Geräte entsorgen.

Sie können auch die POLAR-Helpdesk anrufen. Wir verfügen über eine Liste nationaler Entsorger in den EU-Staaten.

Konformität

Das WEEE-Logo auf diesem Produkt oder in der Dokumentation auf darauf hin, dass das Produkt nicht im normalen Haushaltsmüll entsorgt werden darf. Um mögliche Gesundheits- bzw. Umweltschäden zu vermeiden, muss das Produkt durch einen zugelassenen und umweltverträglichen Recyclingprozess entsorgt werden. Für weitere Informationen zur korrekten Entsorgung dieses Produkts wenden Sie sich bitte an den Lieferanten oder die für Müllentsorgung zuständige Behörde in Ihrer Nähe.



Alle POLAR-Produkte werden strengen Tests unterzogen, um die Einhaltung von Normen und Spezifikationen internationaler und nationaler Behörden und unabhängiger Organisationen zu gewährleisten.

POLAR-Produkte dürfen durch folgendes Symbol gekennzeichnet werden:



Alle Rechte vorbehalten. Diese Anleitung darf ohne vorherige schriftliche Genehmigung von POLAR weder ganz noch teilweise in irgendeiner Form oder auf irgendeinem Wege - einschließlich elektronischer, mechanischer Verfahren, durch Fotokopieren, Aufnahme oder andere Verfahren - vervielfältigt oder übertragen werden.

Es werden alle Anstrengungen unternommen um sicherzustellen, dass alle Angaben bei der Drucklegung korrekt sind. POLAR behält sich jedoch das Recht vor, Spezifikationen ohne Vorankündigung zu ändern.

Suggerimenti per la sicurezza

- Posizionare su una superficie piana e stabile.
- L'installazione e le eventuali riparazioni devono venire eseguite da un agente/tecnico qualificato. Non rimuovere i componenti o i pannelli di accesso dell'apparecchio.
- Verificare la conformità alle normative locali e nazionali di quanto segue:
 - Normativa antinfortunistica sul lavoro
 - Linee guida BS EN
 - Precauzioni antincendio
 - Normativa IEE sui circuiti elettrici
 - Norme di installazione
- NON utilizzare sistemi di lavaggio a getto o a pressione per pulire l'apparecchio.
- NON utilizzare l'apparecchio all'aperto.
- NON utilizzare l'apparecchio per conservare presidi medico-sanitari.
- NON utilizzare apparecchiature elettriche all'interno dell'apparecchio (ad esempio, riscaldatori, macchine per il gelato, ecc.).
- NON mettere a contatto olio o grassi con i componenti in plastica o con la guarnizione dello sportello. Pulire immediatamente in caso di contatto.
- Non conservare prodotti collocandoli sopra l'apparecchio.
- Le bottiglie contenenti una elevata percentuale di alcool devono venire sigillate e posizionate verticalmente nel frigorifero.
- Trasportare, immagazzinare e movimentare l'apparecchio sempre in posizione verticale e spostarlo mantenendone la base.
- Spegnerne e disconnettere l'alimentazione dell'unità prima di pulirla.
- Tenere l'imballaggio fuori dalla portata dei bambini; smaltire l'imballaggio in modo da rispettare le normative delle autorità locali;
- Qualora il cavo di alimentazione dovesse danneggiarsi, dovrà essere sostituito da un agente POLAR oppure un tecnico qualificato raccomandato in modo da evitare possibili rischi;
- L'apparecchio è destinato a essere utilizzato esclusivamente per la conservazione del vino.

- L'apparecchio non è destinato a essere utilizzato da persone (inclusi i bambini) con ridotte capacità fisiche, sensoriali o mentali, o prive della necessaria esperienza e conoscenza dell'apparecchio, che non abbiano ricevuto supervisione o istruzioni relative all'utilizzo dell'apparecchio dalle persone responsabili della loro sicurezza.
- I bambini vanno supervisionati per assicurarsi che non giochino con la presente apparecchiatura.
- Polar raccomanda che questo apparecchio venga periodicamente testato (almeno una volta all'anno) da una persona competente. I test dovrebbero includere, ma non solo: ispezione visiva, test di polarità, continuità di terra, continuità di isolamento e test funzionale.

Attenzione: Rischio di incendio / materiali infiammabili



- Il gas refrigerante contenuto in questo apparecchio è isobutene (R600a), che è poco inquinante ma infiammabile.
- Non conservare sostanze esplosive, come bombolette spray con propellente infiammabile in questo apparecchio.



Attenzione: Tenere libere tutte le aperture di ventilazione. L'unità non deve essere installata senza una ventilazione adeguata.

- **Attenzione:** non utilizzare dispositivi meccanici o altri mezzi per accelerare il processo di sbrinamento, diversa dal fabbricante raccomandato Quelli da.
- **Attenzione:** Non danneggiare il circuito refrigerante.
- **Attenzione:** Non usare apparecchi elettrici all'interno degli scomparti per la conservazione degli alimenti, a meno che siano del tipo consigliato dal produttore.

Introduzione

Leggere con attenzione il presente manuale. La manutenzione e l'utilizzo corretti di questo apparecchio consentiranno di ottenere le massime prestazioni da questo prodotto POLAR.

Descrizione del prodotto

Refrigeratore per vini CE217 a doppia sezione Polar – Capacità: 92 bottiglie
 Refrigeratore per vini CE218 a doppia sezione Polar – Capacità: 155 bottiglie

Contenuto

L'imballaggio contiene quanto segue:

- Refrigeratore per vini Polar
- Chiavi
- Manuale di istruzioni

POLAR garantisce una qualità e un servizio impeccabili e assicura che al momento dell'imballaggio tutti i componenti forniti sono integralmente funzionanti e privi di difetti.

Nel caso siano rilevati danni risultanti dal trasporto del prodotto, rivolgersi immediatamente al rivenditore POLAR locale.

Montaggio



AVVERTENZA: quando si posiziona l'apparecchio, assicurarsi che il cavo di alimentazione non sia intrappolato o danneggiato.
AVVERTENZA: non posizionare prese multiple portatili (ciabatte) o alimentatori portatili sul retro dell'apparecchio.

Prima di utilizzare il refrigeratore per vini

1. Rimuovere gli imballaggi interni ed esterni
2. Prima di collegarlo all'alimentazione, lasciare il refrigeratore per vini in posizione verticale per circa 12 ore.
3. Pulire l'interno con acqua tiepida, utilizzando un panno morbido.
4. L'anta può essere aperta sia da sinistra che da destra. Al momento della consegna, l'anta si apre da sinistra. Se si desidera aprirla da destra, seguire le istruzioni di "Inversione dell'anta dell'apparecchio"

Installazione del refrigeratore per vini

1. L'apparecchio è progettato per essere incorporato, incassato oppure utilizzato come unità autonoma.
2. Posizionare il refrigeratore per vini su un pavimento in grado di sostenerne il peso a pieno carico. Per assicurarsi che il refrigeratore per vini si trovi in una posizione perfettamente a livello, regolare il piede di livellamento anteriore sul fondo dell'apparecchio.
3. Non posizionare il refrigeratore per vini alla luce diretta del sole o in prossimità di altre fonti di calore.
4. Evitare di posizionare il refrigeratore per vini in aree umide.
5. Inserire la spina del refrigeratore per vini nella presa di corrente.
6. Assicurarsi che la bocchetta dell'aria nella parte anteriore del refrigeratore per vini non sia mai ostruita o coperta

Montaggio della maniglia

1. Rimuovere la guarnizione dell'anta dal lato su cui si desidera montare la maniglia: vi sono due fori designati per il montaggio della maniglia.
2. Fissare saldamente la maniglia con le due viti, le rondelle di arresto e le rondelle piatte fornite.
3. Riposizionare la guarnizione dell'anta.

Funzionamento del refrigeratore per vini



NB: il refrigeratore per vini deve essere posizionato in un'area in cui la temperatura ambiente sia compresa tra 16 e 35°C.

- Quando si utilizza il refrigeratore per vini per la prima volta o quando lo si riavvia dopo un lungo periodo di tempo, è possibile che vi siano alcuni gradi di variazione tra la temperatura selezionata e la temperatura indicata sul display LED. Una volta che il refrigeratore per vini è rimasto acceso per qualche ora, il problema si risolve autonomamente.
- Se l'unità non è collegata all'alimentazione, ha perso potenza o è stata spenta, attendere da 3 a 5 minuti prima di riavviarla.

Comandi del refrigeratore per vini



Alimentazione		(per attivare / disattivare il tasto deve essere tenuto per 5 secondi)
Luce		Per accendere o spegnere la luce interna.
Su		Utilizzato per aumentare la temperatura di 1°C alla volta.
Giù		Utilizzato per diminuire la temperatura di 1°C alla volta.
		Selezionare le impostazioni del display della temperatura in gradi Fahrenheit o Celsius.
		premuti contemporaneamente si blocca / sblocca il pannello di controllo. Quando verrà disabilitato pannello di controllo bloccato.
Spie vino	<p>LED rosso per il vino rosso</p> <p>LED verde per il vino bianco</p> <p>LED giallo per lo spumante</p>	

Impostazione della temperatura desiderata

1. Quando si utilizzano i comandi della temperatura per la prima volta, il LED visualizza la temperatura precedente (le impostazioni in fabbrica sono di 10°C per la sezione superiore e 16°C per la sezione inferiore).
2. L'indicatore di gradi sul display appare con il simbolo per la sezione superiore e con il simbolo per la sezione inferiore.
3. Le impostazioni della temperatura di ogni sezione sono regolabili nell'intervallo 5-18°C (40-65°F).



NB: la temperatura per la sezione inferiore deve SEMPRE essere uguale o superiore a quella della zona superiore.

4. La temperatura aumenta di 1°C o 1°F se si tocca una volta il tasto SU, e diminuisce di 1°C o 1°F se si tocca una volta il tasto GIÙ.
5. Quando si conserva principalmente vino rosso, la temperatura deve essere impostata su 15- 18°C e deve essere acceso il LED rosso.
6. Quando si conserva principalmente vino bianco, la temperatura deve essere impostata su 9- 14°C e deve essere acceso il LED verde.
7. Quando si conserva principalmente vino spumante, la temperatura deve essere impostata a 5- 8°C e deve essere acceso il LED giallo.
8. Per visualizzare la temperatura corrente del refrigeratore per vini, premere il tasto SU o GIÙ; la temperatura lampeggerà sul display per cinque secondi.

Conservazione

CE217:

40 bottiglie di vino possono essere posizionate nella sezione superiore, 8 bottiglie su ogni ripiano. 52 bottiglie possono essere posizionate nella sezione inferiore, 8 su ogni ripiano grande e 6 su ogni ripiano piccolo.

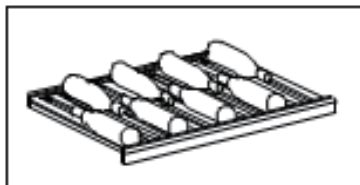

CE218:

77 bottiglie di vino possono essere posizionate nella sezione superiore, 11 bottiglie su ogni ripiano. 78 bottiglie possono essere posizionate nella sezione inferiore, 11 su ogni ripiano grande e 6 su ogni ripiano piccolo.

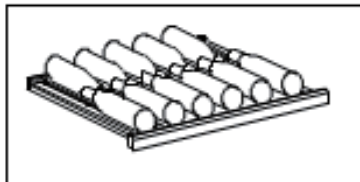

NB: la capacità indica la quantità massima di bottiglie bordolesi da 750 ml standard che è possibile conservare e include lo spazio di conservazione alla rinfusa.

Ripiani

- Per evitare danni alla guarnizione dell'anta, assicurarsi che questa sia completamente aperta quando si estraggono i ripiani del comparto a griglia.
- Per un facile accesso alle bottiglie, tirare i ripiani di circa 1/3. I ripiani si arrestano automaticamente se vengono estratti eccessivamente quando si ripongono le bottiglie di vino. Solo estrarre 1 ripiano alla volta.

Scatola serbatoio d'acqua

Il Polar Wine Cooler è fornito con una scatola di riserva d'acqua, posizionati sul ripiano superiore dell'unità. L'aggiunta di acqua in questa sezione vi aiuterà a mantenere i livelli di umidità all'interno del cabinet e ridurre il prosciugamento / ritiro dei tappi naturali.

Pulizia e manutenzione

Pulizia del refrigeratore per vini

1. Spegner l'apparecchio, scollegare l'alimentazione e svuotarlo di tutti i suoi elementi compreso ripiani e griglie.
2. Lavare le superfici interne con un detergente non aggressivo.
3. Lavare i ripiani con un detergente non aggressivo.



NB: assicurarsi che l'acqua in eccesso venga strizzata quando si puliscono le aree in prossimità dei comandi.

4. Lavare la parte esterna del refrigeratore per vini con un detergente non aggressivo. Sciacquare bene e asciugare con un panno pulito asciutto.

Sbrinamento

L'unità di sbrina automaticamente.

Inversione dell'apertura dell'anta dell'apparecchio

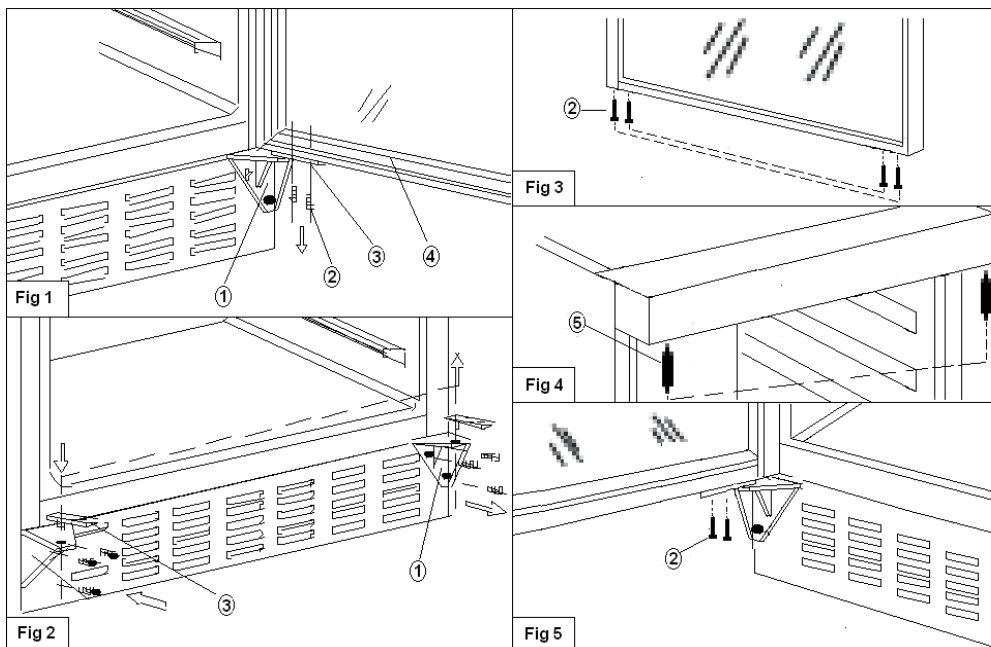

1. Aprire l'anta di vetro **4** e rimuovere le due viti di arresto **2** che fissano il gruppo asse all'anta. Assicurarsi di mantenere l'anta saldamente una volta rimosse le viti (fig. 1).
2. Tirare verso il basso per rimuovere l'anta e riporla su una superficie imbottita per impedire che si graffi.
3. Rimuovere le due viti dal lato inferiore sinistro dell'anta e rimontarle sul lato inferiore destro (fig. 3).
4. Rimuovere la cerniera inferiore destra dell'anta **1**. Montarla nella posizione designata sul lato sinistro. Montare quindi il gruppo asse dell'anta (fig. 2).
5. Rimuovere il perno dell'anta **5** dalla cerniera superiore destra, montarlo e serrarlo nella cerniera superiore sinistra (fig. 4).
6. Collocare l'anta nella posizione designata e montare le due viti di arresto **2** per collegare il gruppo asse dell'anta **3** all'anta di vetro. Serrare prima che l'anta venga messa a livello (fig. 5).
7. Rimuovere la maniglia dal lato sinistro dell'anta e montarla sul lato destro.

Risoluzione dei problemi

Se dovessero verificarsi guasti dell'apparecchio POLAR, controllare la tabella seguente prima di contattare la helpline telefonica o il rivenditore POLAR.

Guasto	Probabile causa	Azione
L'apparecchio non funziona	L'apparecchio non è acceso	Controllare che l'apparecchio sia correttamente collegato e acceso
	La presa e il cavo sono danneggiati	Rivolgersi a un tecnico qualificato o a un agente POLAR
	Il fusibile della presa è guasto	Sostituire il fusibile della presa
	Alimentazione	Controllare l'alimentazione
	Guasto dei circuiti interni	Rivolgersi a un tecnico qualificato o a un agente POLAR
Il refrigeratore per vini non è abbastanza freddo / Il refrigeratore per vini si spegne e si riaccende di frequente	La temperatura impostata non è corretta.	Controllare l'impostazione della temperatura.
	L'anta non è completamente chiusa.	Chiudere l'anta.
	La guarnizione dell'anta non ha una tenuta appropriata.	Controllare che la guarnizione dell'anta sia montata correttamente.
	La temperatura ambiente è più alta del solito.	Ridurre la temperatura ambiente.
	L'anta viene aperta con eccessiva frequenza.	Ridurre il numero di volte che l'anta viene aperta.
La luce non funziona.	L'interruttore della luce è impostato su "OFF".	Spostare l'interruttore su "ON".
	L'unità potrebbe essere non collegata all'alimentazione o spenta.	Collegare l'alimentazione e accendere l'unità.
Il display mostra "EL" o "EH"	Il sensore di temperatura dell'aria non è riuscito	Contatto Polar agente o tecnico qualificato

Specifiche tecniche

Modello	Tensione	Alimentazione	Corrente	Capacità bottiglia	Refrigerante	Gamma temp.	Dimensioni h x l x p mm	Peso (kg)
CE217	220-240V 50Hz	180W	1,4A	92	R600a 50g	5-22°C	1445 x 595 x 570	73
CE218	220-240V 50Hz	180W	1,4A	155	R600a 60g	5-22°C	1805 x 595 x 680	105

Cablaggi elettrici

La spina deve venire collegata a una presa di rete appropriata.

L'apparecchio ha i seguenti cablaggi:

- Filo sotto tensione (colore marrone) a terminale L
- Filo del neutro (colore blu) a terminale N
- Filo di terra (colore verde/giallo) a terminale E

Questa apparecchiatura deve essere collegata a terra.



In caso di dubbi, consultare un elettricista qualificato.

I punti di isolamento elettrico devono essere liberi da ostruzioni. In caso di emergenza, i punti devono essere facilmente raggiungibili qualora sia necessario scollegarli.

Smaltimento

Le normative UE prevedono che lo smaltimento dei prodotti di refrigerazione sia eseguito da aziende specializzate nella rimozione o nel riciclaggio di tutti i gas e dei componenti in metallo e plastica.

Rivolgersi all'ente locale incaricato per informazioni sullo smaltimento di questo apparecchio. Gli enti locali non hanno l'obbligo di procedere allo smaltimento di apparecchi di refrigerazione commerciali ma sono in grado di fornire suggerimenti sulla modalità di smaltimento di tali apparecchi.

In alternativa, chiamare la helpline telefonica di POLAR per ricevere informazioni dettagliate sulle aziende di smaltimento nella UE.

Conformità

Il logo WEEE riportato su questo prodotto o sulla relativa documentazione indica che il prodotto non può essere smaltito come normale rifiuto domestico. Per evitare possibili danni alla salute e/o all'ambiente, il prodotto deve venire smaltito utilizzando una procedura di riciclaggio approvata e sicura per l'ambiente. Per ulteriori informazioni su come smaltire in maniera corretta questo prodotto, contattare il fornitore del prodotto o l'ente locale responsabile per lo smaltimento dei rifiuti.



I componenti POLAR sono stati sottoposti a un rigoroso collaudo ai fini della conformità agli standard e alle specifiche normative previste dalle autorità internazionali, indipendenti e federali.

I prodotti POLAR sono autorizzati a esporre il seguente simbolo:



Tutti i diritti riservati. È vietata la riproduzione o la trasmissione in alcuna forma, elettronica, meccanica, mediante fotocopiatura o altro sistema di riproduzione, di qualsiasi parte delle presenti istruzioni senza la previa autorizzazione scritta di POLAR.

Le informazioni contenute sono corrette e accurate al momento della stampa, tuttavia POLAR si riserva il diritto di modificare le specifiche senza preavviso.

Consejos de Seguridad

- Colóquela sobre una superficie plana, estable.
- Un agente de servicio / técnico cualificado debería llevar a cabo la instalación y cualquier reparación si se precisa. No retire ningún componente ni panel de servicio de este producto.
- Consulte las Normas Locales y Nacionales correspondientes a lo siguiente:
 - Legislación de Seguridad e Higiene en el Trabajo
 - Códigos de Práctica BS EN
 - Precauciones contra Incendios
 - Normativos de Cableado de la IEE
 - Normativas de Construcción
- NO utilice limpiadores a chorro/presión para limpiar el aparato.
- NO utilice el aparato en exteriores.
- NO utilice el aparato para guardar material médico.
- NO introduzca dispositivos eléctricos dentro del aparato (por ejemplo, calentadores, máquinas para hacer helados, etc.).
- NO permita que el aceite o la grasa entren en contacto con los componentes de plástico o con el cierre de la puerta. En caso de contacto, límpielos inmediatamente.
- NO ponga ningún producto sobre el aparato.
- Las botellas que contengan un alto porcentaje de alcohol deben estar bien cerradas y colocarse en posición vertical en la unidad refrigerada.
- Mueva, guarde y maneje siempre el aparato en posición vertical y agarrándolo por la base.
- Apague y desenchufe siempre el aparato antes de limpiarlo.
- Mantenga todo el embalaje fuera del alcance de los niños. Elimine el embalaje de acuerdo con las normativas de las autoridades locales.
- Si el cable de alimentación estuviera dañado, un agente de POLAR o un técnico cualificado recomendado debe cambiarlo para evitar riesgos.
- Este aparato está diseñado para ser utilizado exclusivamente para almacenar vinos.

- Este aparato no debe ser utilizado por personas (incluidos los niños) que tengan sus capacidades físicas, sensoriales o mentales reducidas o que no cuenten con experiencia y conocimientos a menos que lo hagan bajo la supervisión o siguiendo instrucciones relativas al uso del aparato a través de una persona responsable de su seguridad.
- Para asegurarse de que los menores no juegan con el aparato, no los deje sin vigilancia.
- Polar recomienda que este aparato debe ser periódicamente probado (al menos anualmente) por una Persona Competente. La prueba debe incluir, pero no debe estar limitado a: Inspección visual, Prueba de polaridad, Toma a tierra, continuidad de aislamiento y prueba Funcional.

Advertencia: Riesgo de incendio / materiales inflamables



- El Gas Refrigerante contenido en este aparato es Isobuteno (R600a), el cual es poco contaminante pero inflamable.
- No guarde sustancias explosivas, tales como latas de aerosol con un propelente inflamable en este aparato.



Advertencia: Mantenga los orificios de ventilación libres de obstrucciones. Asegúrese de que la unidad disponga de una ventilación adecuada.

- **Advertencia:** No utilice dispositivos mecánicos u otros medios para acelerar el proceso de descongelación, que no sea el fabricante recomienda Aquellos por.
- **Advertencia:** No dañe el circuito refrigerante.
- **Advertencia:** No utilice aparatos eléctricos dentro de los compartimentos de almacenamiento de alimentos del aparato, a menos que sean del tipo recomendado por el fabricante.

Introducción

Tómese unos minutos para leer este manual. El correcto mantenimiento y manejo de esta máquina proporcionará el mejor funcionamiento posible de su producto POLAR.

Descripción del producto

CE217 Refrigerador para Vinos Polar Dual Zone - Capacidad para 92 botellas
CE218 Refrigerador para Vinos Polar Dual Zone - Capacidad para 155 botellas

Contenido del paquete

Se incluye lo siguiente:

- Refrigerador para vinos Polar
- Llaves
- Manual de instrucciones

POLAR se enorgullece de su calidad y servicio y asegura que en el momento del embalaje, el contenido se suministró con plena funcionalidad y sin ningún defecto.

Si encontrara algún daño resultante del transporte, póngase en contacto inmediatamente con su distribuidor POLAR.

Instalación



ADVERTENCIA: Cuando coloque el aparato, asegúrese de que el cable de alimentación no esté atrapado o dañado.

ADVERTENCIA: No coloque enchufes portátiles o fuentes de alimentación portátiles en la parte posterior del aparato.

Antes de usar su nevera de vinos

1. Elimine todos los embalajes exteriores e interiores.
2. Antes de conectar la nevera a la corriente, déjela reposar en posición vertical durante aproximadamente 12 horas.
3. Limpie el interior con agua tibia utilizando un paño suave.
4. La puerta puede ser abierta tanto desde la derecha como desde la izquierda. Cuando se suministra la nevera, la puerta se abre desde la izquierda. Si quiere abrirla desde la derecha, siga las instrucciones para "el cambio de la apertura de la puerta de su aparato".

Instalación de su nevera de vinos

1. El producto está diseñado para ser integrado, empotrado o en posición vertical.
2. Coloque la nevera sobre un suelo que pueda soportarla una vez esté totalmente cargada. Para nivelar la nevera, ajuste la nivelación de la pata delantera situada en la parte baja de la nevera.
3. No coloque la nevera donde esté expuesta directamente a la luz solar o cerca de otras fuentes de calor.
4. Evite colocar la nevera en zonas húmedas.
5. Enchufe la nevera a la toma de corriente.
6. Asegúrese de que salida de aire de la parte delantera de la nevera no esté nunca cubierta o bloqueada.

Instalación del asa

1. Retire la junta de la puerta en el lado en que desea instalar el asa – hay dos agujeros previstos para la instalación del asa.
2. Instale el asa apretando bien los dos tornillos (se suministran las arandelas de bloqueo y las arandelas planas).
3. Sustituya la junta de la puerta.

Utilización de la nevera de vinos



NOTA: la nevera deber ser ubicada en una zona donde la temperatura ambiente esté entre los 16 y los 35°C.

- Cuando utilice la nevera por primera vez, o la reinicie tras un largo periodo de tiempo, puede haber una variación de unos pocos grados entre la temperatura seleccionada y la que se muestra en la lectura del LED. Una vez la nevera haya sido encendida durante algunas horas, esto se rectificará por sí solo.
- Si la unidad está desenchufada, ha perdido potencia o ha sido apagada, espere de 3 a 5 minutos antes de reiniciarla.

Los controles de su nevera de vinos



Encendido	para cambiar de encendido / apagado debe ser mantenida durante 5 segundos
Luz	Para controlar la luz interior encendida/apagada
Arriba	Se utiliza para incrementar la temperatura en 1°C
Arriba	Se utiliza para disminuir la temperatura en 1°C
	Selecciona el visualizador de la temperatura en Fahrenheit o Celsius
	pulsadas simultáneamente se bloquear / desbloquear el panel de control. Cuando se desactivará el panel de control de bloqueo
Luces indicadoras del vino	<p>LED rojo para vino tinto </p> <p>LED verde para vino blanco </p> <p>LED ámbar para el vino espumoso </p>

Ajustar el control de la temperatura

1. Al utilizar los controles de temperatura por primera vez, el LED mostrará la temperatura previa (los ajustes de fábrica son 10°C para la zona superior y 16°C para la zona inferior).
2. El indicador de grados aparecerá en el visualizador marcado como para la zona superior y como para la zona inferior.
3. Los ajustes de temperatura de cada zona pueden ajustarse dentro de un rango de 5-18°C (40-65°F).



NOTA: la temperatura de la zona inferior debe ser SIEMPRE la misma o más alta que la de la zona superior.

4. La temperatura se incrementa en 1°C o 1°F si toca el botón ARRIBA una sola vez, y disminuirá en 1°C o 1°F si toca el botón ABAJO también una sola vez
5. Cuando almacene principalmente vinos tintos, la temperatura debe fijarse entre los 15 y los 18°C, y el LED rojo se encenderá
6. Cuando almacene principalmente vinos blancos, la temperatura debe fijarse entre los 9 y los 14°C, y el LED verde se encenderá
7. Cuando almacene principalmente vinos espumosos, la temperatura debe fijarse entre los 5 y los 8°C, y el LED ámbar se encenderá
8. Para ver la temperatura actual de la nevera, pulse el botón ARRIBA o ABAJO y la temperatura parpadeará en el visualizador durante cinco segundos.

Almacenamiento

CE217:

pueden colocarse 40 botellas de vino en la zona superior - 8 botellas en cada estante. Se pueden colocar 52 botellas en la zona inferior - 8 botellas de tamaño grande en cada estante, y 6 de tamaño medio en cada estante.

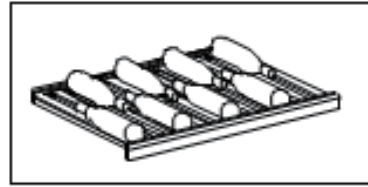

CE218:

pueden colocarse 77 botellas de vino en la zona superior - 11 botellas en cada estante. Se pueden colocar 78 botellas de vino en la zona inferior - 11 botellas de tamaño grande en cada estante, y 6 de tamaño medio en cada estante.

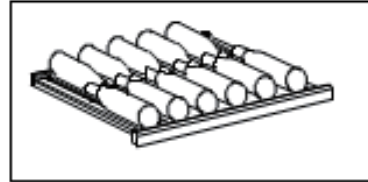

NOTA: las capacidades de las botellas son máximos aproximados para el almacenamiento de botellas tradicionales de Burdeos de 750ml, e incluyen el almacenamiento a granel.

Estantes

- Para evitar dañar la junta de la puerta, asegúrese de que la puerta está totalmente abierta cuando tire de los estantes hacia afuera de la guía.
- Para un acceso más fácil a las botellas, tire de los estantes hacia afuera aprox. 1/3. Los estantes se detendrán automáticamente si se sacan demasiado al almacenar las botellas de vino. Sólo saque 1 anaquel a la vez.

Caja de depósito de agua

Su Polar enfriador de vino se suministra con una caja de depósito de agua, colocado en el estante superior de la unidad. La adición de agua a este cuadro de le ayudará a mantener los niveles de humedad dentro del gabinete y reducir la desecación / contracción de los corchos naturales.

Limpieza, cuidado y mantenimiento

Limpieza de su nevera de vinos

1. Apague el aparato, desenchúfelo y saque todos los artículos incluyendo los estantes y las rejillas.
2. Limpie las superficies interiores con un detergente suave.
3. Limpie los estantes con un detergente suave.



NOTA: asegúrese de escurrir el exceso de agua cuando limpie el área de los controles.

4. Limpie la parte exterior de la nevera con un detergente suave. Aclare bien y pase un paño seco y limpio.

Descongelación

La unidad se descongela automáticamente.

Cambio de la apertura de la puerta de su aparato

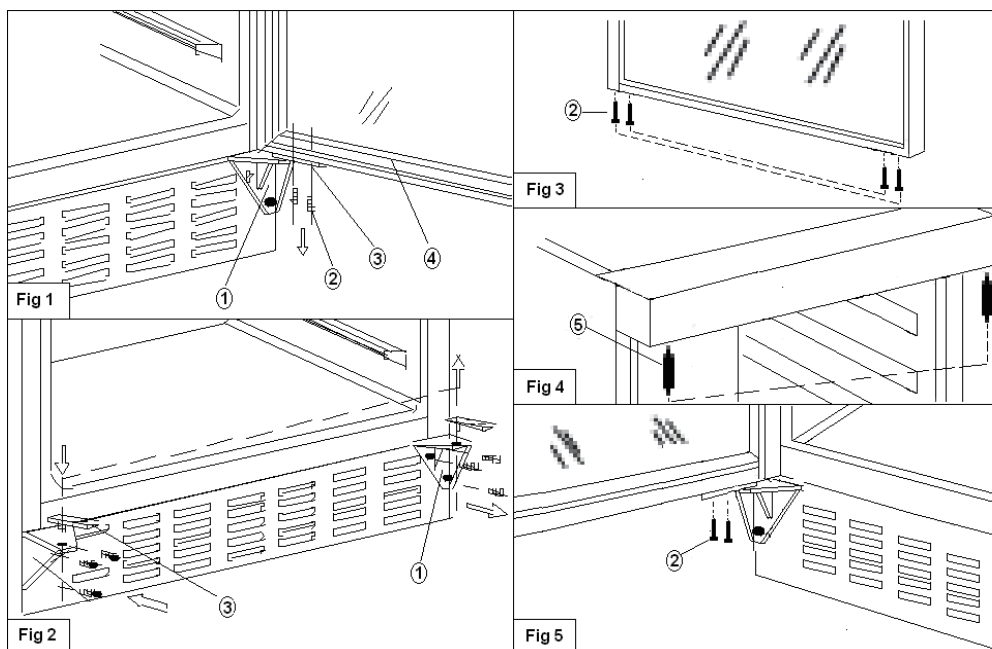

1. Abra la puerta de cristal **4** y quite los dos tornillos de la cerradura **2** que sujetan el conjunto del eje de la puerta a la puerta. Asegúrese de sujetar la puerta firmemente una vez que los tornillos hayan sido quitados (Fig. 1).
2. Tire hacia abajo para quitar la puerta y póngala sobre una superficie acolchada para evitar arañazos.
3. Quite los dos tornillos de la parte baja de la puerta en el lado izquierdo e instálelos en la parte derecha de la parte baja de la puerta (Fig. 3).
4. Retire la bisagra inferior derecha de la puerta **1**. Instálela en la posición designada en la parte izquierda. Luego instale el conjunto del eje de la puerta (Fig. 2).
5. Quite el eje de la puerta **5** de la bisagra superior derecha, instálelo y apriételo en la bisagra superior izquierda (Fig. 4).
6. Ponga la puerta en la posición designada e instale los dos tornillos de bloqueo **2** para conectar el conjunto del eje de la puerta **3** a la puerta de cristal. Apriételos antes de nivelar la puerta (Fig. 5).
7. Quite el asa de la parte izquierda de puerta e instálela a la derecha.

Resolución de problemas

Si su aparato POLAR falla, por favor compruebe la tabla siguiente antes de llamar a la línea de asistencia o a su distribuidor POLAR.

Fallo	Causa probable	Acción
El aparato no funciona	El aparato no está conectado	Compruebe que el aparato esté enchufado correctamente y conectado
	El enchufe y el cable están dañados	Llame a un técnico cualificado o a un agente de POLAR
	El fusible del enchufe se ha fundido	Cambie el fusible del enchufe
	Suministro eléctrico	Compruebe el suministro eléctrico
	Fallo del cableado interno	Llame a un técnico cualificado o a un agente de POLAR
La nevera de vinos no enfría lo suficiente / La nevera de vinos se enciende y apaga con frecuencia	Temperatura incorrectamente fijada	Compruebe los ajustes de la temperatura
	La puerta no está completamente cerrada	Cierre la puerta
	La junta de la puerta no sella adecuadamente	Compruebe que la junta de la puerta está montada correctamente
	La temperatura de la habitación es más alta de lo normal	Reduzca la temperatura de la habitación
	La puerta se abre con demasiada frecuencia	No abra la puerta tan a menudo
La luz no funciona	El interruptor de la luz está fijado en "OFF"	Fije el interruptor de la luz en "ON"
	La unidad puede que no esté enchufada o conectada	Enchufe y ponga en marcha la nevera
El visualizador muestra "EL" o "EH"	Fallo del sensor de temperatura del aire	Contacte con un agente de Polar o técnico cualificado

Especificaciones Técnicas

Modelo	Tensión	Potencia	Corriente	Capacidad en botellas	Refrigerante	Rango de temp.	Dimensiones al. x an. x fo. mm	Peso (kg)
CE217	220-240V 50Hz	180W	1,4A	92	R600a 50g	5-22°C	1445 x 595 x 570	73
CE218	220-240V 50Hz	180W	1,4A	155	R600a 60g	5-22°C	1805 x 595 x 680	105

Cableado Eléctrico

El enchufe tiene que conectarse a una toma eléctrica adecuada.

Este aparato está conectado de la forma siguiente:

- Cable cargado (de color marrón) al terminal marcado como L
- Cable neutro (de color azul) al terminal marcado como N
- Cable de tierra (de color verde / amarillo) al terminal marcado como E

Este aparato debe conectarse a una toma de tierra.



Si tiene alguna duda, consulte a un electricista cualificado.

Los puntos de aislamiento eléctrico deben mantenerse libres de cualquier obstrucción. En caso de precisarse una desconexión de emergencia, deben estar disponibles de forma inmediata.

Desecho

Las normativas de la UE requieren que los productos de refrigeración sean desechados por compañías especializadas que extraigan o reciclen todos los gases, componentes metálicos y de plástico.

Consulte a su autoridad local de recogida de residuos a la hora de desechar su aparato. Las autoridades locales no están obligadas a eliminar los equipos de refrigeración comerciales pero pueden ofrecer consejo sobre cómo desechar los equipos localmente.

Otra opción es llamar a la línea de asistencia de POLAR para pedir información sobre las compañías nacionales de desechos de la UE.

Cumplimiento

El logotipo WEEE en este producto o su documentación indica que no debe eliminarse como un residuo doméstico. Para ayudar a prevenir posibles daños a la salud humana y/ o el medio ambiente, el producto debe eliminarse en un proceso de reciclaje aprobado y medioambientalmente seguro. Para obtener más información sobre cómo eliminar correctamente este producto, póngase en contacto con el proveedor del mismo o la autoridad local responsable de la eliminación de residuos en su zona.



Las piezas POLAR han pasado estrictas pruebas de productos para cumplir las especificaciones y normas reguladoras establecidas por las autoridades internacionales, independientes y federales.



Los productos POLAR han sido autorizados para llevar el símbolo siguiente:

Reservados todos los derechos. Puede estar prohibida la reproducción o transmisión en cualquier forma o por cualquier medio electrónico, mecánico, de fotocopiado, registro o de otro tipo, de cualquier parte de estas instrucciones sin la autorización previa y por escrito de POLAR.

Se ha hecho todo lo posible para garantizar que todos los datos son correctos en el momento de su publicación; sin embargo, POLAR se reserva el derecho a modificar las especificaciones sin que medie notificación previa.

Conselhos de segurança

- Colocar numa superfície plana e estável.
- Um agente de serviço/técnico qualificado deverá efectuar a instalação e quaisquer reparações, caso necessário. Não retirar qualquer componente ou painéis de serviço deste produto.
- Consultar e cumprir os regulamentos locais e nacionais no que diz respeito à:
 - Legislação de saúde e segurança no local de trabalho
 - Códigos de trabalho
 - Prevenção de incêndios
 - Normas para sistemas eléctricos IEE
 - Código de construção
- NÃO utilize dispositivos de lavagem a jacto/pressão para limpar o aparelho.
- NÃO utilize o aparelho no exterior.
- NÃO utilize o aparelho para guardar produtos médicos.
- NÃO utilize aparelhos eléctricos no interior do aparelho (por exemplo, aquecedores, máquinas para fazer gelados, etc.).
- NÃO permita que óleo ou gorduras entrem em contacto com os componentes de plástico ou com o isolamento da porta. Limpe imediatamente no caso de ocorrer o contacto.
- NÃO guarde produtos por cima do aparelho.
- As garrafas que contêm uma elevada percentagem de álcool devem ser seladas e colocadas na vertical no refrigerador.
- Transporte, guarde e manuseie sempre o aparelho na posição vertical e desloque-o segurando a base do aparelho.
- Desligue sempre o aparelho e retire a tomada da fonte de alimentação antes de proceder à limpeza do aparelho.
- Mantenha todos os elementos da embalagem fora do alcance das crianças. Elimine os elementos de embalagem em conformidade com os regulamentos das autoridades locais.
- Se o cabo de alimentação estiver danificado deve ser substituído por um agente da POLAR ou por um técnico qualificado recomendado de forma a evitar o risco de perigo.
- Este aparelho destina-se a ser utilizado exclusivamente para o armazenamento de vinho.

- Este aparelho não está indicado para ser utilizado por pessoas (incluindo crianças) com capacidades físicas, sensoriais ou mentais limitadas, ou com falta de experiência e conhecimento, exceto sob supervisão de um responsável pela sua segurança.
- As crianças devem ser supervisionadas para assegurar que não brincam com o aparelho.
- Polar recomenda que esta unidade seja testada periodicamente (mínimo 1 vez por ano) por pessoas qualificadas. O teste deve incluir, porém não está limitado a: Inspeção visual, teste de polaridade, continuidade da terra, continuidade de isolamento e teste funcional.

Aviso: Risco de incêndio / materiais inflamáveis



- O gás refrigerador contido neste aparelho é isobutano (R600a), o qual é pouco poluente, no entanto inflamável.
- Não guarde substâncias explosivas, tais como latas de aerosol ou com um propulsor inflamável neste aparelho.



Aviso: Mantenha todas as aberturas de ventilação desobstruídas. A unidade não deve ser encaixotada ou encastrada sem a ventilação adequada.

- **Aviso:** Não use dispositivos mecânicos ou outros meios para acelerar o processo de descongelação, distintos dos recomendados pelo fabricante.
- **Aviso:** Não danificar o circuito de refrigeração.
- **Aviso:** Não use aparelhos eléctricos no interior dos compartimentos de armazenamento de alimentos do aparelho, a menos que eles sejam o tipo recomendado pelo fabricante.

Introdução

Por favor utilize o tempo necessário para ler atentamente este manual. Uma manutenção e utilização correcta deste aparelho permitem a melhor capacidade de funcionamento do seu produto POLAR.

Descrição do produto

CE217 – Expositor de Vinhos refrigerado – 92 Garrafas
CE218 - Expositor de Vinhos refrigerado – 155 Garrafas

Conteúdo da embalagem

A embalagem inclui o seguinte:

- Expositor de Vinhos refrigerado
- Chaves
- Manual de instruções

A POLAR orgulha-se pelo serviço e a qualidade dos seus produtos e portanto verifica, durante a fase de embalagem, o estado funcional e o bom estado do conteúdo fornecido.

Quando confrontado com quaisquer danos provocados durante o transporte, contacte imediatamente o seu fornecedor POLAR.

Instalação



AVISO: Ao posicionar o aparelho, certifique-se de que o cabo de alimentação não esteja preso ou danificado.

AVISO: Não coloque múltiplas tomadas portáteis ou fontes de alimentação portáteis na parte traseira do dispositivo.

Antes de utilizar o refrigerador de vinho

1. Retire todos os elementos da embalagem interior e exterior.
2. Antes de ligar o refrigerador à fonte de alimentação, deixe o refrigerador na posição vertical durante cerca de 12 horas.
3. Limpe o interior com água morna utilizando um pano macio.
4. É possível abrir a porta pela direita ou pela esquerda. Aquando da entrega, a porta abre pela esquerda. Se desejar que a porta seja aberta pela direita, siga as instruções fornecidas em "Alterar a direcção de abertura da porta do aparelho".

Instalar o refrigerador de vinho

1. O produto está concebido para ser incorporado, encastrado ou posicionado livremente.
2. Coloque o refrigerador numa superfície com capacidade para suportar o peso do mesmo com a carga completa. Para nivelar o refrigerador, ajuste o suporte frontal de nivelamento, que se encontra na extremidade inferior do refrigerador.
3. Não coloque o refrigerador de forma a ficar exposto à luz solar directa nem nas proximidades de outras fontes de calor.
4. Evite colocar o refrigerador em áreas húmidas.
5. Ligue o refrigerador a uma tomada de alimentação.
6. Certifique-se de que o orifício de ventilação de ar, localizado na parte frontal do refrigerador, nunca esteja tapado ou coberto.

Instalar a pega

1. Retire o vedante da porta do lado no qual deseja instalar a pega – existem dois orifícios concebidos para a instalação da pega.
2. Instale a pega firmemente com os parafusos, anilhas de bloqueio e anilhas planas fornecidos.
3. Volte a colocar o vedante da porta.

Operar o refrigerador de vinho



Nota: O refrigerador apenas deve ser utilizado numa área na qual a temperatura ambiente esteja entre os 16 e os 35°C.

- Quando utilizar o refrigerador pela primeira vez, ou se colocar o refrigerador em funcionamento novamente após um longo período de paragem, pode existir uma ligeira variação de alguns graus entre a temperatura seleccionada e a temperatura apresentada no LED. Depois do refrigerador estar ligado durante algumas horas, esta variação acaba por ser corrigida de forma automática.
- Se a unidade for desactivada, tiver perdido a alimentação ou se tiver sido desligada, aguarde entre 3 a 5 minutos antes de colocar novamente o refrigerador em funcionamento.

Os controlos do refrigerador de vinho



Alimentação	para ligar / desligar o botão deve ser realizada durante 5 segundos
Luz	Para controlar a activação/desactivação da luz interior.
Para cima	Utilizado para aumentar a temperatura em incrementos de 1°C.
Para baixo	Utilizado para diminuir a temperatura em decrementos de 1°C.
	Selecciona a definição do visor de temperatura em graus Fahrenheit ou Célsius.
	pressionadas simultaneamente irá bloquear / desbloquear o painel de controle. Quando o painel de controle bloqueado será desativado.
Indicadores luminosos de vinho	<p>LED vermelho para vinho tinto </p> <p>LED verde para vinho branco </p> <p>LED âmbar para vinho espumante </p>

Definir o controlo de temperatura

1. Ao utilizar os controlos de temperatura pela primeira vez, o LED apresenta a temperatura anterior (as definições de fábrica são 10°C para a zona superior e 16°C para a zona inferior).
2. O indicador de graus é apresentado no visor com a marca para a zona superior e para a zona inferior.
3. As definições de temperatura de cada zona são ajustáveis dentro do intervalo de 5 a 18°C (40-65°F).



Nota: a temperatura para a zona inferior deve SEMPRE ser igual ou superior à temperatura da zona superior.

4. Se premir o botão Para cima uma vez, a temperatura aumenta em 1°C ou 1°F, se premir o botão Para baixo uma vez, a temperatura diminui em 1°C ou 1°F.
5. Quando armazena principalmente vinho tinto, a temperatura deve estar entre 15-18°C e o LED vermelho se acenderá.
6. Quando armazena principalmente vinho branco, a temperatura deve estar entre 9-14°C e o LED verde se acenderá.
7. Quando armazena principalmente vinho gaseificado, a temperatura deve estar entre 5-8°C e o LED amarelo se acenderá.
8. Para visualizar a temperatura actual do refrigerador, prima o botão Para cima ou Para baixo, a temperatura fica intermitente no visor durante cinco segundos.

Armazenamento

CE217:

Podem ser colocadas 40 garrafas de vinho na zona superior - 8 garrafas em cada prateleira. Podem ser colocadas 52 garrafas na zona inferior - 8 garrafas em cada prateleira grande e 6 em cada prateleira pequena.

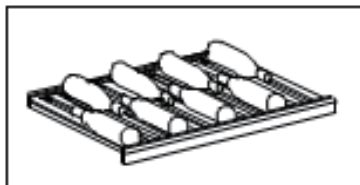

CE218:

Podem ser colocadas 77 garrafas de vinho na zona superior - 11 garrafas em cada prateleira. Podem ser colocadas 78 garrafas na zona inferior - 11 garrafas em cada prateleira grande e 6 em cada prateleira pequena.

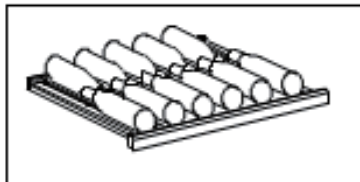

Nota: A capacidade para guardar garrafas está próxima da capacidade máxima em comparação com garrafas normais de 750 ml de Bordeaux.

Prateleiras

- Para evitar danos no vedante da porta, certifique-se de que a porta esteja totalmente aberta quando extrair as prateleiras do compartimento da calha.
- Para aceder facilmente às garrafas, puxe cerca de 1/3 da prateleira. As prateleiras são bloqueadas automaticamente se forem extraídas em excesso quando tiverem garrafas de vinho. Só arranque 1 prateleira de uma vez.

Caixa de reservatório de água

Seu Polar Wine Cooler é fornecido com uma caixa de reservatório de água, posicionado na prateleira de cima do aparelho. Adicionando água para essa caixa vai ajudar a manter os níveis de umidade dentro do gabinete e reduzir a secagem / encolhimento de rolhas naturais.

Limpeza, cuidados e manutenção

Limpar o refrigerador de vinho

1. Desligue a alimentação, desligue o aparelho e retire todas as garrafas, as prateleiras e os suportes.
2. Limpe as superfícies interiores com um detergente suave.
3. Lave as prateleiras com um detergente suave.



Nota: certifique-se de retirar o excesso de água ao limpar a área de qualquer um dos controles.

4. Lave o exterior do refrigerador com um detergente suave. Enxagúe bem e seque o refrigerador com um pano seco e limpo.

Descongelação

A unidade é descongelada automaticamente.

Alterar a direcção de abertura da porta do aparelho

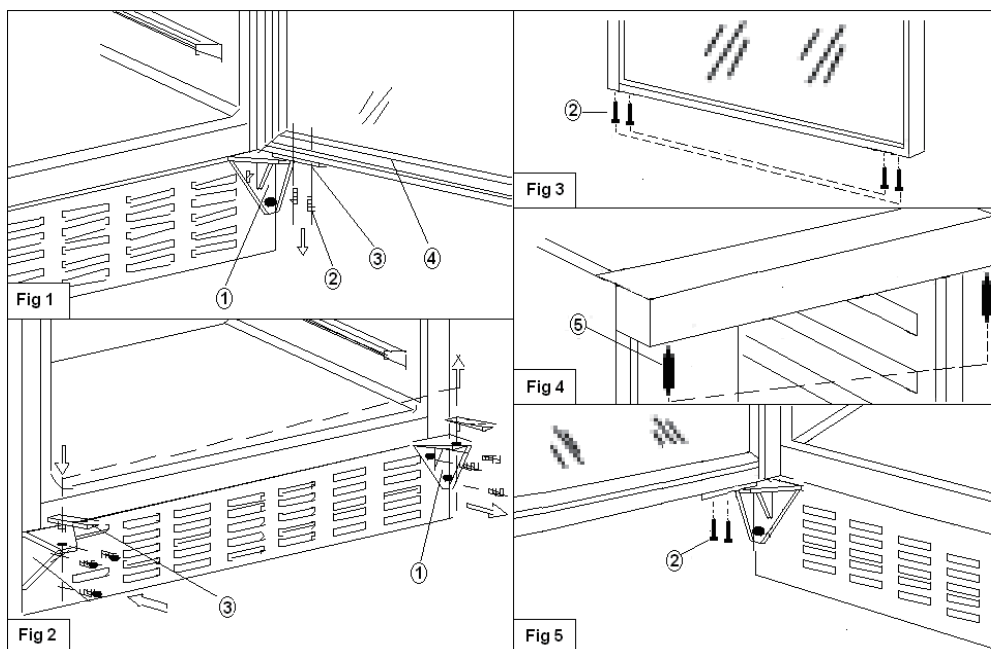

1. Abra a porta de vidro **4** e retire os dois parafusos de bloqueio **2** que fixam a moldura do eixo da porta à porta. Certifique-se de segurar a porta com firmeza assim que os parafusos tiverem sido retirados (Fig. 1).
2. Puxe para baixo para retirar a porta e apoie-a numa superfície acolchoada para evitar que fique riscada.
3. Retire os dois parafusos da parte inferior da porta no lado esquerdo e coloque-os no lado direito da parte inferior da porta (Fig. 3).
4. Retire a dobradiça da porta inferior direita **1**. Instale-a na posição destinada no lado esquerdo. Depois instale a moldura do eixo da porta (Fig. 2).
5. Retire o eixo da porta **5** da dobradiça superior direita, instale-a e fixe-a na dobradiça superior esquerda (Fig. 4).
6. Posicione a porta na posição destinada e coloque os dois parafusos de bloqueio **2** para ligar a moldura do eixo da porta **3** à porta de vidro. Aperte-os antes de nivelar a porta (Fig. 5).
7. Retire a pega do lado esquerdo da porta e instale-a no lado direito.

Resolução de problemas

Se o seu produto POLAR apresentar uma falha, consulte a seguinte tabela antes de telefonar à linha de apoio ou ao seu agente POLAR.

Problema	Causa provável	A fazer
O aparelho não funciona	O aparelho não está ligado	Verifique a ligação correcta dos cabos e ligue o aparelho
	A ficha e o cabo estão danificados	Chame o agente da POLAR ou um técnico qualificado
	O fusível da ficha disparou	Substitua o fusível da ficha
	Fonte de alimentação	Verifique a fonte de alimentação
	Erro na cablagem interna	Chame o agente da POLAR ou um técnico qualificado
O refrigerador de vinho não está suficientemente frio ou liga-se e desliga-se frequentemente.	A temperatura não está definida correctamente.	Verifique a definição de temperatura.
	A porta não está totalmente fechada.	Feche a porta.
	O vedante da porta não está a vedar correctamente.	Verifique se o vedante da porta está colocado correctamente.
	A temperatura da divisão é superior à temperatura normal.	Reduza a temperatura da divisão.
	A porta é aberta com demasiada frequência.	Reduza o número de vezes que a porta é aberta.
A luz não funciona	O interruptor da luz está definido para "OFF".	Defina o interruptor da luz para "ON".
	A unidade pode estar desligada ou pode não estar ligada a uma tomada de alimentação eléctrica.	Ligue o refrigerador a uma tomada de alimentação eléctrica ou ligue o refrigerador
O visor apresenta "EL" ou "EH"	O sensor da temperatura do ar está avariado.	Contacte um agente da Polar ou um técnico qualificado.

Especificações técnicas

Modelo	Voltagem	Potência	Corrente	Capacidade de das garrafas	Refrigeração	Intervalo de temperatura	Dimensões l x a x p mm	Peso (kg)
CE217	220-240V 50Hz	180W	1,4A	92	R600a 50g	5-22°C	1445 x 595 x 570	73
CE218	220-240V 50Hz	180W	1,4A	155	R600a 60g	5-22°C	1805 x 595 x 680	105

Cablagem eléctrica

Deve-se utilizar tomadas adequadas para ligar a ficha do aparelho.

O esquema de electricidade deste aparelho é o seguinte:

- Cabo eléctrico (castanho) para o terminal marcado L
- Cabo neutro (azul) para o terminal marcado N
- Cabo terra (verde/amarelo) para o terminal marcado com E

Este aparelho tem de estar ligado à terra.



Consulte um electricista qualificado em caso de dúvidas.

Os pontos eléctricos isolados devem ficar limpos de qualquer obstrução. Estes pontos têm que ser imediatamente acessíveis caso seja necessário desligar a electricidade.

Tratamento de lixo e resíduos

Os regulamentos da UE exigem a entrega de produtos de refrigeração a empresas especializadas em remover ou reciclar todos os gases, metais e componentes de plástico.

Consulte a autoridade responsável pelo tratamento de lixo sobre a recolha do seu aparelho. As autoridades locais não são responsáveis pela recolha de equipamento comercial de refrigeração, no entanto, podem informá-lo quanto a recolha local do seu equipamento.

Ou então, contacte a linha de apoio da POLAR para obter informações sobre as empresas nacionais de tratamento de lixo na UE.

Conformidade

O logótipo WEEE neste produto ou a sua documentação indicam que o produto não deve ser tratado como lixo doméstico. Para ajudar a prevenir possíveis danos para a saúde humana e/ou ambiente, o produto deve ser eliminado de acordo com um processo de reciclagem aprovado e seguro para o ambiente. Para mais informação sobre como eliminar este produto correctamente, contacte o fornecedor do mesmo ou as autoridades locais responsáveis pela eliminação de desperdícios na sua área.



As componentes POLAR foram submetidas a testes rigorosos a fim de cumprirem as normas e especificações legais determinadas pelas autoridades internacionais, independentes e nacionais.

Os produtos POLAR foram aprovados e trazem o seguinte símbolo:



Todos os direitos reservados. É proibida a reprodução electrónica ou mecânica, ou por qualquer outro meio copiar, guardar em meios digitais ou transmitir a terceiros estas instruções, seja parcialmente ou na sua totalidade, sem a autorização prévia de POLAR.

Nós nos esforçamos para que no dia de publicação deste manual todos os pormenores sejam correctos, no entanto, a POLAR tem o direito de alterar as especificações sem aviso prévio.



UK	0845 146 2887
NL	0800 – 29 1 29
	040 – 2628080
FR	0800 - 29 2 29
	01 60 34 28 80
DE	0800 – 1860806
IT	N/A
ES	901-100 133
PT	vendas@nisbets.pt

DECLARATION OF CONFORMITY

• Conformiteitsverklaring • Déclaration de conformité • Konformitätserklärung • Dichiarazione di conformità •
• Declaración de conformidad • Declaração de conformidade

Equipment Type • Uitrustingstype • Type d'équipement • Gerätetyp • Tipo di apparecchiatura • Tipo de equipo • Tipo de equipamento	Dual Zone Wine Cooler St/St Door with Lock - 92 Bottle Dual Zone Wine Cooler St/St Door with Lock - 155 Bottle	
Model • Modèle • Modell • Modello • Modelo • Malli	CE217 CE218	
Application of Council Directives(s) Toepassing van Europese Richtlijn(en) • Application de la/des directive(s) du Conseil • Anwendbare EU-Richtlinie(n) • Applicazione delle Direttive • Aplicación de la(s) directiva(s) del consejo • Aplicação de directiva(s) do Conselho	Low Voltage Directive (LVD) 2014/35/EC EN 60335-1:2012 +A11:2014 EN 60335-2-24: 2010 EN 62233:2008 Electro-Magnetic Compatibility (EMC) Directive 2014/30/EU EN 55014-1:2017 EN 55014-2:2015 EN 61000-3-2:2014 EN 61000-3-3:2013 Restriction of Hazardous Substances Directive (RoHS) 2015/863 amending Annex II to Directive 2011/65/EU	
Producer Name • Naam fabrikant • Nom du producteur • Name des Herstellers • Nome del produttore • Nombre del fabricante • Nome do fabricante	Polar	
Producer Address • Adres fabrikant • Adresse du producteur • Anschrift des Herstellers • Indirizzo del produttore • Dirección del fabricante • Morada do fabricante	Fourth Way, Avonmouth, Bristol, BS11 8TB United Kingdom	42 North Point Business Park New Mallow Road Cork Ireland

I, the undersigned, hereby declare that the equipment specified above conforms to the above Directive(s) and Standard(s).

Ik, de ondergetekende, verklaar hierbij dat de hierboven gespecificeerde uitrusting goedgekeurd is volgens de bovenstaande Richtlijn(en) en Standaard(en).

Je soussigné, confirme la conformité de l'équipement cité dans la présente à la / aux Directive(s) et Norme(s) ci-dessus

Ich, der/die Unterzeichnende, erkläre hiermit, dass das oben angegebene Gerät der/den oben angeführten Richtlinie(n) und Norm(en) entspricht.

Il sottoscritto dichiara che l'apparecchiatura di sopra specificata è conforme alle Direttive e agli Standard sopra riportati.

El abajo firmante declara por la presente que el equipo arriba especificado está en conformidad con la(s) directiva(s) y estándar(es) arriba mencionadas.

Eu, o abaixo-assinado, declaro que o equipamento anteriormente especificado está em conformidade com a(s) anterior(es) Directiva(s) e Norma(s)

Date • Data • Date • Datum • Data • Fecha • Data

24th April 2019

Signature • Handtekening • Signature • Unterschrift
Firma • Firma • Assinatura

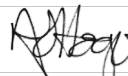

Full Name • Volledige naam • Nom et prénom • Vollständiger Name •
Nome completo • Nombre completo • Nome por extenso

Ashley Hooper

Position • Functie • Fonction • Position • Qualifica • Posición • Função

Technical & Quality Manager



<http://www.polar-refrigerator.com/> 

CE217-CE218_ML_A5_v10_20191030